

Ver. | - -

## PŘEKLAD PŮVODNÍHO NÁVODU K OBSLUZE

### **DŮLEŽITÁ POZNÁMKA:**

Před instalací a použitím vašeho nového klimatizačního zařízení si pečlivě přečtěte tento návod. Návod si pak dobře uložte pro další použití.

**EN**

For downloading manual for this product, please enter the model name at this link:

**SK**

Pre stiahnutie manuálu k tomuto produktu zadajte modelové označenie do nasledujúceho odkazu:

**HR**

Za preuzimanje priručnika za ovaj proizvod unesite naziv modela na ovu vezu:

**SL**

Za prenos navodil za uporabo tega izdelka, vnesite ime modela na tej povezavi:

**IT**

Per scaricare il manuale di questo prodotto, inserisci il nome del modello a questo link:

**CZ**

Pro stažení manuálu k tomuto produktu zadejte modelové označení do následujícího odkazu:

**DE**

Um das Handbuch für dieses Produkt herunterzuladen, geben Sie bitte den Modellnamen für diesen Link ein:

**HU**

Termék kézikönyvének letöltéséhez írja be a modell megnevezését az alábbi linkre:

**RU**

Чтобы загрузить руководство для этого продукта, введите обозначение модели по следующей ссылке:

**ES**

Para descargar el manual de este producto, ingrese la designación del modelo en el siguiente enlace:



## Pro uživatele

Děkujeme, že jste si vybrali výrobek společnosti Sinclair. Před instalací a použitím tohoto produktu si pečlivě přečtete tento návod, abyste uměli produkt správně používat. Abychom vám pomohli produkt správně nainstalovat, používat a dosáhnout očekávaných provozních výsledků, uvádíme následující pokyny:

- (1) Toto zařízení mohou používat také děti starší 8 let a osoby se sníženými fyzickými, smyslovými nebo mentálními schopnostmi, nebo osoby s nedostatečnými zkušenostmi a znalostmi, pokud jsou pod dozorem nebo pokud byly poučeny, jak zařízení bezpečně používat, a jsou si vědomy možných rizik. Děti si nesmí se zařízením hrát. Čištění a uživatelskou údržbu zařízení nesmí provádět děti bez dozoru.
- (2) Aby byl zajištěn spolehlivý provoz, může toto zařízení spotřebovávat určité množství energie i v pohotovostním stavu pro zachování normální komunikace systému a přehřívání chladiva a maziva. Pokud produkt nebude po dlouhou dobu používán, odpojte napájení. Před obnovením provozu připojte napájení v dostatečném předstihu, aby se zařízení stačilo přehřát.
- (3) Zvolte správně vhodný model zařízení podle daného provozního prostředí, jinak mohou nastat nějaké potíže.
- (4) Pokud je daný produkt zapotřebí nainstalovat, přemístit nebo provést údržbu, obraťte se na našeho autorizovaného prodejce nebo místní servisní středisko, kde vám poskytnou odbornou pomoc. Uživatelé nesmí produkt sami rozmontovat nebo provádět jinou než povolenou údržbu, jinak může dojít k určitým škodám, za které naše společnost neponese žádnou odpovědnost.
- (5) Všechny obrázky a informace v návodu k obsluze jsou pouze orientační. Abychom produkt vylepšili, stále jej zdokonalujeme a inovujeme. Pokud dojde k úpravě produktu, zohledněte tuto skutečnost při jeho používání.
- (6) Pokud je napájecí kabel poškozený, musí být vyměněn výrobcem, autorizovaným servisem nebo osobou s příslušnou kvalifikací, aby se omezilo možné riziko.

## Odmítnutí odpovědnosti

Výrobce nenese zodpovědnost, pokud jsou zranění nebo majetkové ztráty způsobeny následujícími příčinami:

- (1) Poškození výrobku v důsledku jeho nesprávného použití nebo špatného zacházení s výrobkem.
- (2) Úprava, změna nebo údržba výrobku nebo jeho používání s jiným zařízením v rozporu s pokyny výrobce.
- (3) Po ověření, že je vada výrobku přímo způsobena korozním plynem.
- (4) Po ověření, že jsou závady způsobeny nesprávným zacházením během přepravy výrobku.
- (5) Provoz, oprava nebo údržba jednotky bez dodržování návodu k obsluze nebo příslušných předpisů.
- (6) Po ověření, že je problém nebo spor způsoben kvalitativními nebo výkonnostními parametry součástí a dílů vyráběných jinými výrobci.
- (7) Škoda je způsobena přírodními katastrofami, nevhodným provozním prostředím nebo vyšší mocí.

# Obsah

<b>1 Bezpečnostní pokyny .....</b>	<b>1</b>
<b>2 Popis zařízení .....</b>	<b>4</b>
2.1 Celkový vzhled.....	4
2.2 Standardní příslušenství .....	5
<b>3 Údržba .....</b>	<b>6</b>
3.1 Problémy, které nejsou způsobeny závadami zařízení.....	6
3.2 Kód poruchy.....	8
3.3 Údržba jednotky .....	11
3.4 Poznámky k údržbě .....	12
3.5 Poprodejní služby .....	19



Toto označení znamená, že tento produkt nesmí být v zemích EU vyhozen do běžného komunálního odpadu. Předejte ho odpovědně k recyklaci, abyste zabránili poškození životního prostředí a zdraví lidí, ke kterému může dojít při nevhodné likvidaci produktu, a přispěli k udržitelnému opakovanému využívání přírodních zdrojů. Pro odložení použitého zařízení využijte příslušnou sběrnou odpadů nebo kontaktujte

prodejce, u kterého byl produkt zakoupen. Ti mohou převzít tento produkt pro ekologicky šetrnou recyklaci.

# 1 Bezpečnostní pokyny

Dodržujte prosím následující bezpečnostní pokyny.

## ZVLÁŠTNÍ VAROVÁNÍ:

- (1) Dodržujte státní předpisy pro nakládání s chladivem.
- (2) Nepoškozujte potrubí chladiva a neodhazujte je do ohně.
- (3) Pro urychlení procesu odmrazování nebo pro čištění zařízení nepoužívejte žádné jiné prostředky, než jaké jsou doporučeny výrobcem.
- (4) Mějte na paměti, že chladivo nemusí vydávat zápach.
- (5) Zařízení musí být umístěno v místnosti, kde nehrozí trvalé nebezpečí vznícení hořlavých látek (například otevřený oheň, spuštěný plynový hořák nebo elektrické topení s žhavými spirálami).



**ZAKÁZÁNO:** Tento symbol označuje zakázanou činnost.

Nedodržení může způsobit vážné škody nebo smrt osob.



**VAROVÁNÍ:** Pokud není přísně dodržováno, hrozí vážné poškození jednotky nebo zranění osob.



**POZNÁMKA:** Pokud není přísně dodržována, hrozí lehké nebo střední poškození jednotky nebo zranění osob.



**PŘÍKÁZÁNO:** Tento symbol označuje příkázanou činnost.

Nedodržení může způsobit zranění osob nebo poškození majetku.



## VAROVÁNÍ:

Tento produkt nesmí být nainstalován v prostředí, kde jsou korozivní, hořlavé nebo výbušné látky, nebo v místě se specifickými podmínkami, například v kuchyni. Nedodržení tohoto pokynu může ovlivnit normální provoz a zkrátit životnost produktu nebo dokonce způsobit požár nebo vážné zranění. Na výše uvedených místech s neobvyklými podmínkami použijte speciální klimatizační zařízení s antikorozií úpravou a v nevýbušném provedení.

Před použitím zařízení si důkladně přečtěte tento návod k obsluze.



Klimatizační zařízení je naplněno nehořlavým chladivem R32 (GWP: 675).



Před použitím klimatizačního zařízení si přečtěte návod k obsluze.



Před instalací klimatizačního zařízení si přečtěte návod k obsluze.





Před opravou klimatizačního zařízení si přečtěte návod k obsluze. Obrázky v tomto návodu jsou jen orientační a mohou se lišit od skutečného vzhledu zařízení. Řiďte se podle skutečného vzhledu zařízení.

**ZAKÁZÁNO!**

- (1) Klimatizační zařízení je třeba uzemnit, aby se zabránilo úrazu elektrickým proudem. Nepřipojujte zemnicí vodič na plynové nebo vodovodní potrubí, bleskosvod nebo telefonní linku.
- (2) Zařízení je třeba skladovat v dobře větraném prostoru, jehož velikost odpovídá specifikovanému objemu provozní místnosti.
- (3) Zařízení musí být umístěno v místnosti, kde nehrozí trvalé nebezpečí vznícení hořlavých látek (například otevřený oheň, spuštěný plynový hořák nebo elektrické topení s žhavými spirálami).
- (4) S veškerými obalovými a přepravními materiály včetně hřebíků, kovových a dřevěných částí a plastových obalových materiálů je třeba zacházet bezpečně podle příslušných předpisů.

**VAROVÁNÍ!**

- (1) Proveďte instalaci podle tohoto návodu. Instalaci smí provádět jen autorizovaní pracovníci v souladu s platnými normami a předpisy.
- (2) Každá osoba, která se podílí na manipulaci s okruhem chladiva, by měla mít aktuální platné osvědčení od příslušného pověřeného orgánu, které uznává její způsobilost bezpečně manipulovat s chladivem v souladu s příslušnými platnými předpisy.
- (3) Servis smí být prováděn pouze podle doporučení výrobce. Údržbu a opravy vyžadující pomoc jiných kvalifikovaných pracovníků je třeba provádět pod dohledem osoby, která má kvalifikaci pro používání hořlavých chladiv.
- (4) Zařízení musí být nainstalováno podle platných státních elektrotechnických norem, vyhlášek a předpisů.
- (5) Při pevně připojeném přívodu napájení je do obvodu zapotřebí zařadit vypínač (odpojovač), který přerušuje všechny póly a jehož parametry odpovídají parametrům připojeného klimatizačního zařízení.
- (6) Klimatizační zařízení je třeba při skladování chránit proti náhodnému mechanickému poškození.
- (7) Pokud je místo pro instalaci potrubí klimatizačního zařízení příliš malé, proveďte opatření na ochranu před fyzickým poškozením trubek.
- (8) Při instalaci používejte doporučené příslušenství a součásti, jinak může dojít k unikání vody, úrazu elektrickým proudem nebo požáru.

**VAROVÁNÍ!**

- |  |
|--|
| (9) Nainstalujte klimatizační zařízení na bezpečné místo, které udrží váhu jednotky. Nevhodná instalace může způsobit pád klimatizačního zařízení a zranění osob.  |
| (10) Pro napájení zařízení použijte samostatný napájecí okruh. Pokud je napájecí kabel poškozený, musí být vyměněn výrobcem, autorizovaným servisem nebo osobou s podobnou kvalifikací.  |
| (11) Klimatizační zařízení je možné čistit, jen když je vypnuté a odpojené od napájení, jinak může dojít k úrazu elektrickým proudem.  |
| (12) Čištění nebo údržbu klimatizačního zařízení nesmí provádět děti bez dozoru.   |
| (13) Neměňte nastavení snímače tlaku nebo jiných ochranných prvků. Pokud jsou ochranné prvky nevhodně nastaveny nebo jinak vyřazeny z provozu, může dojít k požáru nebo dokonce k explozi.   |
| (14) Nemanipulujte s klimatizačním zařízením, když máte mokré ruce. Klimatizační zařízení neumývejte vodou ani na ně nestříkejte vodu, jinak může nastat porucha nebo úraz elektrickým proudem.  |
| (15) Nesušte filtr nad otevřeným plamenem nebo pomocí horkého vzduchu, jinak se filtr může zdeformovat.  |
| (16) Pokud je jednotka nainstalována v malém prostoru, proveďte preventivní opatření, aby se zabránilo překročení bezpečné úrovně koncentrace chladiva. Při úniku velkého množství chladiva by mohlo dojít k explozi.  |
| (17) Při instalaci nebo přemísťování zařízení dbejte na to, aby se do okruhu chladiva nedostal jiný plyn než určené chladivo, např. vzduch. Přítomnost jakýchkoli cizích částic způsobí abnormální změnu tlaku nebo dokonce explozi a následné zranění osob. |
| (18) Každodenní údržbu smí provádět pouze odborníci.   |
| (19) Než se dotknete jakéhokoli vodiče, ujistěte se, že je odpojeno napájení.  |
| (20) Dbejte na to, aby v blízkosti jednotky nebyly žádné hořlavé předměty.   |
| (21) Pro čištění klimatizačního zařízení nepoužívejte organická rozpouštědla.  |
| (22) Pokud potřebujete vyměnit nějaký díl, požádejte odborníka, aby provedl opravu s použitím originálního dílu od výrobce, aby byla zaručena kvalita jednotky.  |
| (23) Nesprávné zacházení může způsobit poškození jednotky, úraz elektrickým proudem nebo požár.  |
| (24) Chraňte zařízení před navlhnutím, jinak může dojít k úrazu elektrickým proudem. Nikdy neoplachujte zařízení vodou.  |
| (25) Pokud jednotka nebude napojena na vzduchovod, je potřeba zajistit sání a výdech dodatečnou mřížkou pro zabránění kontaktu s nebezpečnými částmi zařízení.   |

## 2 Popis zařízení

### 2.1 Celkový vzhled

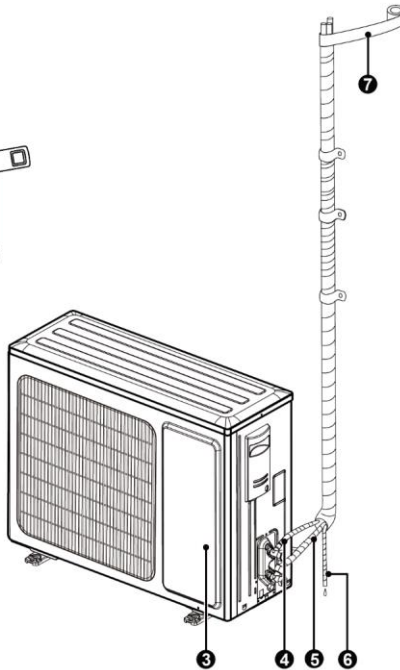
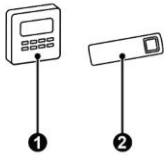
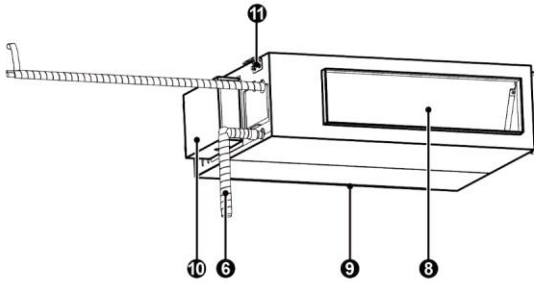

- ❶ Nástěnný ovladač
- ❷ Bezdrátový ovladač
- ❸ Přední panel
- ❹ Trubka kapaliny
- ❺ Trubka plynu
- ❻ Odtoková trubka
- ❼ Vázací pásek
- ❽ Výfuk vzduchu
- ❾ Přívod vzduchu
- ❿ Elektrická skříňka
- ⓫ Závěsný držák















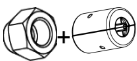

#### POZNÁMKA:

- ❶ Propojovací trubky, odtokové trubky, napájecí kabely a vzduchovody pro tuto jednotku musí připravit uživatel.

② Jednotka je standardně vybavena pravoúhlým vzduchovodem.

## 2.2 Standardní příslušenství

Příslušenství vnitřní jednotky				
Č.	Název	Vzhled	Počet	Použití
1	Kabelový ovladač		1	Pro ovládání vnitřní jednotky
2	Maticе s podložkou		4	Pro upevnění háčku na kryt jednotky
3	Maticе		4	Používá se spolu se zavěšovací maticí pro instalaci jednotky.
4	Podložka		4	Používá se spolu se zavěšovací maticí pro instalaci jednotky.
5	Izolace		1	Pro izolaci trubky plynu
6	Izolace		1	Pro izolaci trubky kapaliny
7	Upevňovací pásek		8	Pro upevnění pěnové izolace.
8	Izolační plát		2	Pro izolaci trubky odtoku vody.
9	Převlečná matice a bezpečnostní kryt		1	Zabraňuje odšroubování matice pro připojení trubky plynu. (Viz montážní prvky v příslušenství.)
10	Převlečná matice a bezpečnostní kryt		1	Zabraňuje odšroubování matice pro připojení trubky kapaliny. (Viz montážní prvky v příslušenství.)
11	Magnetický kroužek se sponou + vázací pásek		1+1	Pro elektrickou instalaci (jen pro ASD-48BI2)

Příslušenství venkovní jednotky				
Č.	Název	Vzhled	Počet	Použití
1	Zátka odtoku	 nebo 	0 nebo 3 nebo 4 nebo 5	Pro uzavření nepoužitého odtokového otvoru
2	Vývod odtoku vody	 nebo 	1	Pro připojení odtokové trubky z tvrdého PVC
3	Magnetický kroužek se sponou + vázací pásek		1+2	Pro elektrickou instalaci (jen pro ASGE-48BI2-3)

## 3 Údržba

### 3.1 Problémy, které nejsou způsobeny závadami zařízení

(6) Pokud klimatizační zařízení nepracuje normálně, zkontrolujte před provedením údržby nejprve následující body:

Problém	Příčina	Nápravné opatření
Klimatizační zařízení nelze spustit.	Pokud jednotku vypnete a pak hned znovu zapnete, kompresor se spustí s 3minutovým zpožděním, aby se zabránilo poškození kompresoru a přetížení systému.	Chvilí počkejte.
	Chybné připojení kabelu.	Připojte vodiče podle schématu zapojení.
	Spálená pojistka nebo vypnutý jistič.	Vyměňte pojistku nebo zapněte jistič.
	Výpadek napájení.	Zapněte zařízení znovu po obnovení dodávky elektřiny.
	Uvolněná napájecí zástrčka.	Zasuňte napájecí zástrčku znovu do zásuvky.
	Vybité baterie v dálkovém ovladači.	Vyměňte baterie.
Málo účinné chlazení nebo topení.	Zablokovaný přívod nebo výfuk vzduchu u vnitřní nebo venkovní jednotky.	Odstraňte překážky a zajistěte dobré proudění vzduchu v okolí vnitřních a venkovních jednotek.
	Nevhodné nastavení teploty.	Nastavte vhodnou teplotu.
	Příliš nízká rychlost ventilátoru.	Nastavte vhodnou rychlost ventilátoru.
	Nevhodný směr proudění vzduchu.	Změňte nastavení lamel pro směřování vzduchu.
	Dveře nebo okna jsou otevřené.	Zavřete je.
	Do místnosti svítí přímé sluneční světlo.	Zatáhněte okenní závěsy nebo žaluzie.
	Příliš mnoho zdrojů tepla v místnosti.	Odstraňte nepotřebné zdroje tepla.
	Špinavý nebo ucpaný filtr.	Zavolejte odborníka pro vyčištění filtru.

Problém	Příčina	Nápravné opatření
	Zablokované přívody nebo výfuky vzduchu jednotek.	Odstraňte překážky, které blokují přívody a výfuky vzduchu u vnitřních a venkovních jednotek.
Z klimatizačního zařízení vychází pára.	Za provozu.	Jednotka pracuje v prostředí s velkou vlhkostí, vlhký vzduch v místnosti se rychle ochladí.
Klimatizačního zařízení vydává nějaký zvuk.	Systém se po odmrazování přepne do režimu Topení.	Během odmrazování vznikne trochu vody, která se změní v páru.
	Klimatizační zařízení při spuštění provozu bzučí.	Při spuštění provozu bude slyšet bzučení některých součástí. Zvuk se po 1 minutě ztiší.
	Když je jednotka zapnuta, bručí.	Když je systém právě spuštěn, chladivo není ustálené. Po 30 sekundách bručení jednotky zeslábně.
	Asi 20 s poté, co jednotka poprvé spustí režim Topení, nebo při odmrazování během topení je slyšet zvuk „drnutí“.	Je to zvuk při přepínání směru proudění chladiva u 4cestného ventilu. Zvuk zmizí po přepnutí ventilu.
	Syčení při spuštění nebo zastavení jednotky a slabé syčení během a po zastavení provozu.	Je to zvuk při zastavení proudění plynného chladiva a zvuk odtokového systému.
	Skřípání během a po zastavení provozu.	Kvůli změnám teploty se může roztahovat/ smršťovat přední panel a další součásti, a to způsobuje skřípání.
	Syčení, když je jednotka zapnuta nebo náhle zastavena za provozu nebo po odmrazování.	Důvodem je náhlé zastavení nebo změna směru proudění chladiva.
Z klimatizačního zařízení se vyfukuje prach.	Jednotka začala pracovat po dlouhé odstávce.	Spolu se vzduchem se vyfukuje se prach nahromaděný v jednotce.
Z klimatizačního zařízení vychází zápach.	Za provozu.	Přes vnitřní jednotku se vyfukuje nahromaděný zápach z místnosti nebo zápach z cigaret.

**POZNÁMKA:**

Zkontrolujte výše uvedené položky a proveďte odpovídající nápravná opatření. Pokud klimatizační zařízení stále nefunguje dobře, okamžitě je zastavte a kontaktujte místní autorizované servisní středisko Sinclair. Požádejte naše kvalifikované servisní pracovníky o kontrolu a opravu jednotky.

**3.2 Kód poruchy****VAROVÁNÍ!**

(1) Pokud se stane něco neobvyklého (například je cítit nepříjemný zápach), okamžitě zastavte jednotku a odpojte ji od napájení. Pak kontaktujte autorizované servisní středisko Sinclair. Pokud jednotka pokračuje v provozu v abnormálních situacích, může se poškodit a způsobit úraz elektrickým proudem nebo požár.

(2) Klimatizační zařízení sami neopravujte. Nesprávná údržba může způsobit úraz elektrickým proudem nebo požár. Kontaktujte autorizované servisní středisko Sinclair a požádejte o opravu kvalifikované servisní pracovníky.

Pokud se na panelu displeje nebo nástěnného ovladače zobrazuje kód poruchy, zjistěte význam kódu poruchy podle následující tabulky.

Kód poruchy	Porucha	Kód poruchy	Porucha
A1	Ochrana IPM modulu ventilátoru venkovní jednotky	LE	Nadměrné otáčky kompresoru
Ac	Porucha spuštění ventilátoru venkovní jednotky	LF	Ochrana napájení
Ad	Ochrana proti výpadku fáze ventilátoru venkovní jednotky	LP	Nekompatibilita mezi vnitřní a venkovní jednotkou
AE	Porucha obvodu detekce proudu ventilátoru venkovní jednotky	oE	Porucha venkovní jednotky, specifikace poruchy viz indikátor stavu na hlavní desce venkovní jednotky
AJ	Ochrana proti ztrátě synchronizace ventilátoru venkovní jednotky	P0	Ochrana a resetování driveru
C0	Porucha komunikace mezi nástěnným ovladačem a vnitřní jednotkou	P5	Ochrana proti nadproudu na fázi kompresoru
C1	Porucha snímače okolní teploty u vnitřní jednotky	P6	Porucha komunikace mezi hlavní řídicí deskou a driverem

Kód poruchy	Porucha	Kód poruchy	Porucha
C2	Porucha snímače teploty výparníku	P7	Porucha obvodu snímače teploty modulu
C3	Porucha snímače teploty kondenzátoru	P8	Ochrana proti vysoké teplotě modulu driveru
C4	Porucha propojovacího můstku venkovní jednotky	P9	Ochrana AC stykače
CJ	Porucha propojovacího můstku vnitřní jednotky	PA	Ochrana proti nadproudu venkovní jednotky
C6	Porucha snímače teploty na výtlaku	PE	Ochrana při teplotním driftu
C7	Porucha snímače teploty uprostřed trubky kondenzátoru	PF	Porucha snímače okolní teploty u desky driveru
C8	Abnormální propojovací můstek nebo nastavení přepínače kompresoru	PH	Ochrana proti vysokému napětí sběrnice
C9	Porucha paměťového čipu u driveru kompresoru	PL	Ochrana proti nízkému napětí sběrnice
CE	Porucha snímače teploty nástěnného ovladače	PP	Abnormální vstupní AC napětí
CP	Porucha nástěnného ovladače několika jednotek	PU	Porucha nabíjení kondenzátoru
dc	Porucha snímače teploty na sání kompresoru	q0	Ochrana proti nízkému napětí sběrnice driveru ventilátoru vnitřní jednotky
dH	Vadná deska elektroniky nástěnného ovladače.	q1	Ochrana proti vysokému napětí sběrnice driveru ventilátoru vnitřní jednotky
dJ	Ochrana proti chybnému sledu fází (výpadek nebo opačné pořadí fází)	q2	AC proudová ochrana ventilátor vnitřní jednotky
E0	Porucha motoru ventilátoru vnitřní jednotky	q3	Ochrana IPM modulu driveru ventilátoru vnitřní jednotky
E1	Ochrana proti vysokému tlaku kompresoru	q4	Ochrana PFC u driveru ventilátoru vnitřní jednotky
E2	Ochrana proti zamrznání vnitřní jednotky	q5	Porucha při spuštění ventilátoru vnitřní jednotky
E3	Ochrana proti nedostatku chladiva nebo nízkému tlaku kompresoru	q6	Ochrana proti výpadku fáze ventilátoru vnitřní jednotky
E4	Ochrana proti vysoké teplotě na výtlaku kompresoru	q7	Ochrana a reset driveru ventilátoru vnitřní jednotky
E6	Porucha komunikace mezi venkovní a vnitřní jednotkou	q8	Nadproudová ochrana ventilátor vnitřní jednotky
E7	Konflikt režimů	q9	Ochrana napájení ventilátor vnitřní jednotky
E9	Ochrana proti přetečení vody	qA	Porucha obvodu detekce proudu ventilátoru vnitřní jednotky



Kód poruchy	Porucha	Kód poruchy	Porucha
EE	Porucha čtení a zápisu u paměťového čipu	qb	Ochrana proti ztrátě synchronizace ventilátoru vnitřní jednotky
EL	Nouzové zastavení (požární alarm)	qC	Porucha komunikace mezi hlavní řídicí deskou a driverem ventilátoru vnitřní jednotky
F3	Porucha snímače venkovní teploty	qd	Ochrana proti vysokému teplotě modulu driveru ventilátoru vnitřní jednotky
Fo	Režim recyklace/odčerpávání chladiva	qE	Porucha snímač teploty modulu driveru ventilátoru vnitřní jednotky
H1	Stav normálního odmrazování	qF	Porucha paměťového čipu driveru ventilátoru vnitřní jednotky
H4	Ochrana proti přetížení	qH	Porucha nabíjecí smyčky driveru ventilátoru vnitřní jednotky
H5	Proudová ochrana IPM modulu	qL	Ochrana proti abnormálnímu vstupnímu napětí driveru ventilátoru vnitřní jednotky
H7	Ochrana proti ztrátě synchronizace kompresoru	qo	Porucha snímače teploty elektrické skříňky driveru ventilátoru vnitřní jednotky
HC	Ochrana proti nadproudu u PFC	qp	Ochrana detekce průchodu nulou u driveru ventilátoru vnitřní jednotky
HE	Demagnetizační ochrana kompresoru	U1	Porucha obvodu detekce proudu fáze kompresoru
L3	Porucha ventilátoru 1 venkovní jednotky	U2	Ochrana proti výpadku fáze a chybnému sledu fází u kompresoru
L4	Vadný napájecí obvod nástěnného ovladače	U3	Pokles napětí na DC sběrnici
L5	Ochrana proti nadproudu u napájení nástěnného ovladače	U5	Porucha detekce celkového proudu
L6	Nesouhlasí počet vnitřních jednotek v systému s více jednotkami	U7	Porucha přepínání 4cestného ventilu
L7	Nesouhlasí série vnitřních jednotek v systému s více jednotkami	U8	Ochrana proti průchodu nulou
LA	Porucha ventilátoru 2 venkovní jednotky	UL	Nadproudová ochrana ventilátoru venkovní jednotky
Lc	Porucha spuštění kompresoru	Uo	Abnormální venkovní teplota (příliš vysoká teplota pro spuštění režimu Topení nebo příliš nízká teplota pro spuštění režimu Chlazení)

**POZNÁMKA:**

Když je jednotka připojena k nástěnnému ovladači, bude se kód poruchy zobrazovat zároveň také na něm.

### 3.3 Údržba jednotky



#### POZNÁMKY

Před čištěním se ujistěte, že je jednotka zastavena. Vypněte jistič nebo odpojte napájecí zástrčku, jinak může dojít k úrazu elektrickým proudem.

Neumývejte klimatizační zařízení vodou, jinak může dojít k požáru nebo úrazu elektrickým proudem.

Při čištění filtru postupujte opatrně. Dávejte dobrý pozor, pokud musíte pracovat ve velké výšce.

#### 3.3.1 Čištění filtrační mřížky

Čistěte jednotku častěji, pokud je nainstalována v místnosti s velmi znečištěným vzduchem. (Filtr by se měl za normálních podmínek čistit jednou za půl roku.)

Pokud již filtr nejde vyčistit, vyměňte jej. (Náhradní vzduchový filtr je doplňkové vybavení.)

(1) Vyjměte vzduchový filtr ze vzduchovodu.

(2) Očistěte vzduchový filtr.

Odstraňte prach ze vzduchového filtru pomocí vysavače a šetrně ho opláchněte studenou vodou. Nepoužívejte čisticí prostředky nebo horkou vodu, aby se filtr nepoškodil nebo nezdeformoval. Po vyčištění nechejte filtr uschnout na stinném místě.

(3) Nasadte vzduchový filtr. Nainstalujte filtr zpět na původní místo.

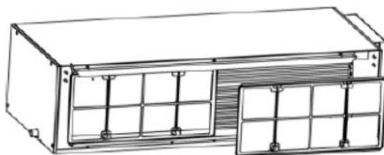

#### 3.3.2 Tepelný výměník venkovní jednotky

Provádějte čištění tepelného výměníku venkovní jednotky pravidelně nejméně každé dva měsíce. Očistěte prach a nečistoty na povrchu tepelného výměníku pomocí lapače prachu a nylonového kartáče. Pokud máte k dispozici zdroj stlačeného vzduchu, použijte pro odfoukání prachu z povrchu tepelného výměníku stlačený vzduch. Nepoužívejte pro čištění vodu.

### 3.3.3 Odtoková trubka

Pravidelně kontrolujte, zda není odtoková trubka ucpaná, aby mohla zkondenzovaná voda dobře odtékat.

### 3.3.4 Pokyny pro zahájení provozní sezóny

- (1) Zkontrolujte, zda není přívod/výfuk vzduchu vnitřní/venkovní jednotky zablokovaný.
- (2) Zkontrolujte, zda je uzemnění spolehlivě připojeno.
- (3) Zkontrolujte, jsou baterie v dálkovém ovladači nabitě.
- (4) Zkontrolujte, zda je správně nainstalována mřížka vzduchového filtru.
- (5) Pokud se má jednotka spouštět po dlouhé odstávce, zapněte napájení klimatizačního zařízení 8 hodin před spuštěním provozu, aby se předehřála skříň kompresoru venkovní jednotky.
- (6) Zkontrolujte, zda je venkovní jednotka pevně nainstalována, a pokud ne, kontaktujte autorizované servisní středisko Sinclair.

### 3.3.5 Pokyny pro ukončení provozní sezóny

- (1) Odpojte napájení klimatizačního zařízení.
- (2) Očistěte filtrační mřížky vnitřních a venkovních jednotek.
- (3) Odstraňte prach a nečistoty ve vnitřních a venkovních jednotkách.
- (4) Pokud je na venkovní jednotce rez, natřete rezavé místo barvou, aby se rez nešířila.

### 3.3.6 Výměna dílů

Díly jsou k dispozici na pobočkách nebo u distributorů firmy Sinclair.

## 3.4 Poznámky k údržbě

### 3.4.1 Informace o servisu

Návod musí obsahovat specifické informace pro servisní pracovníky, kteří musí být poučeni, jak provádět servis zařízení, které používá hořlavé chladivo.

#### 3.4.1.1 Kontroly místa

Před zahájením práce na systému obsahujícím hořlavé chladivo je nutné provést bezpečnostní kontroly, aby bylo minimalizováno riziko vznícení chladiva. Před zahájením prací na systému s chladivem je nutné dodržet následující pokyny.

### 3.4.1.2 Postup práce

Práce musí být prováděny specifikovaným postupem, aby se během práce minimalizovalo riziko výskytu hořlavého plynu nebo výparů.

### 3.4.1.3 Obvyklé pracovní místo

Všichni pracovníci údržby a ostatní pracovníci v daném místě musí být poučeni o povaze prováděné práce. Je třeba se vyvarovat práce v omezeném prostoru. Místo kolem pracoviště by mělo být ohraničeno. Pro zajištění bezpečných pracovních podmínek zkontrolujte, zda se v místě nacházejí nějaké hořlavé materiály.

### 3.4.1.4 Kontrola přítomnosti chladiva

Prostor musí být před a během práce kontrolován pomocí vhodného detektoru chladiva, aby bylo zajištěno informování technika o potenciálně hořlavém ovzduší. Ujistěte se, že je použité zařízení pro detekci úniku chladiva vhodné pro použití s hořlavými chladivy, tj. nejiskřící, adekvátně utěsněné nebo jiskrově bezpečné.

### 3.4.1.5 Dostupnost hasicího přístroje

Pokud je zapotřebí provést na klimatizačním systému nebo jiných souvisejících částech jakoukoli práci za zvýšené teploty, musí být k dispozici vhodný prostředek pro hašení požáru. Mějte poblíž místa plnění chladiva připravený práškový nebo CO<sub>2</sub> (sněhový) hasicí přístroj.

### 3.4.1.6 Žádné zdroje vznícení

Žádná osoba provádějící práci na klimatizačním systému, při které dochází k manipulaci s potrubím, které obsahuje nebo obsahovalo hořlavé chladivo, nesmí používat jakékoli zdroje vznícení takovým způsobem, který by mohl vyvolat riziko požáru nebo výbuchu. Všechny možné zdroje vznícení, včetně kouření cigaret, musí být dostatečně daleko od místa instalace, opravy, demontáže a likvidace, při nichž se může do okolního prostoru dostat hořlavé chladivo. Před zahájením práce je třeba prověřit oblast kolem zařízení, aby bylo zajištěno, že zde není žádné riziko výskytu ohně nebo jiného zdroje vznícení. Musí zde být umístěny značky „Zákaz kouření“.

### 3.4.1.7 Větraná oblast

Před zásahem do systému nebo zahájením práce při vysokých teplotách zajistěte, aby byl prostor otevřený nebo dostatečně větraný. Dostatečné větrání musí být zajištěno po celou dobu provádění prací. Větrání musí dokázat bezpečně rozptýlit veškeré uniklé chladivo, a to nejlépe do venkovního ovzduší.

### 3.4.1.8 Kontroly na klimatizačním zařízení

Pokud jsou měněny elektrické součásti, musí být náhradní součásti vhodné pro daný účel a mít požadované parametry. Vždy je třeba dodržovat pokyny výrobce pro údržbu a servis. V případě pochybností se poraďte s technickým oddělením výrobce.

Při instalacích používajících hořlavé chladivo je třeba provést následující kontroly:

- (1) Množství náplně odpovídá velikosti prostoru, ve kterém jsou instalovány díly obsahující chladivo.
- (2) Ventilační zařízení a větrací otvory jsou dostatečně funkční a nejsou blokovány.
- (3) Pokud je používán nepřímý okruh chladiva, musí být zkontrolována přítomnost chladiva v sekundárním okruhu.
- (4) Značení na zařízení musí být stále dobře viditelné a čitelné. Nečitelná označení a nápisy je nutné opravit.
- (5) Potrubí chladiva a další díly mají být nainstalovány na takovém místě, kde je nepravděpodobné, že by byly vystaveny jakékoli látce, která může způsobit korozi dílů obsahujících chladivo, pokud nejsou vyrobeny z materiálů, které jsou vůči korozi přirozeně odolné, ani nejsou vhodně chráněné.

### 3.4.1.9 Kontroly na elektrických zařízeních

Oprava a údržba elektrických dílů musí zahrnovat počáteční bezpečnostní kontroly a postupy kontroly dílů. Pokud se vyskytne porucha, která by mohla ohrozit bezpečnost, nesmí být k elektrickým obvodům připojen žádný zdroj elektřiny, dokud nebude problém uspokojivě vyřešen. Pokud nemůže být porucha opravena okamžitě, ale je nutné pokračovat v provozu, musí být použito vhodné dočasné řešení. To je nutné oznámit majiteli zařízení, aby byly upozorněny všechny zúčastněné strany.

Počáteční bezpečnostní kontroly zahrnují:

- (1) Kondenzátory jsou vybité. Vybití musí být provedeno bezpečným způsobem, aby nedošlo k jiskření.
- (2) Během plnění/odsávání chladiva nebo čištění systému nebudou odkryté žádné elektrické součásti nebo vodiče.
- (3) Zařízení je řádně uzemněno.

### 3.4.2 Opravy utěsněných dílů

- (1) Při opravách utěsněných dílů musí být odpojeny všechny zdroje elektřiny od opravovaného zařízení ještě před odstraněním utěsněných krytů apod. Pokud je během opravy naprosto nezbytné, aby bylo k zařízení připojeno napájení, musí být v nejkritičtějších bodech umístěn trvale fungující detektor úniku elektrického proudu, aby varoval před potenciálně nebezpečnou situací.
- (2) Zvláštní pozornost je třeba věnovat následujícím bodům, aby bylo zajištěno, že při práci na elektrických dílech nedojde k narušení krytu takovým způsobem, aby to ovlivnilo stupeň krytí. To zahrnuje také poškození kabelů, nadměrný počet přípojek, svorky nezhotovené podle původních specifikací, poškození těsnění, nesprávná montáž/lícování těsnění atd.

Ujistěte se, že je zařízení bezpečně namontováno.

Zajistěte, aby těsnění nebo těsnící materiály nebyly poškozeny tak, že by již nedokázaly zabránit pronikání hořlavých plynů. Náhradní díly musí být v souladu se specifikacemi výrobce.



**POZNÁMKA:** Použití silikonového těsnění může narušit účinnost některých typů zařízení pro detekci úniku plynu. Jiskrově bezpečné součásti nemusí být před zahájením prací izolovány.

### 3.4.3 Opravy jiskrově bezpečných dílů

Nepřipojujte k obvodu žádnou trvalou indukční nebo kapacitní zátěž, aniž byste se ujistili, že tím nedojde k překročení přípustného napětí nebo proudu pro používané zařízení.

Jiskrově bezpečné součásti jsou jediné typy součástí, na kterých je možné pracovat i za přítomnosti hořlavých plynů v ovzduší. Zkušební zařízení musí mít předepsané parametry.

Vyměňujte součásti pouze za díly specifikované výrobcem. Jiné díly mohou způsobit vznícení uniklého chladiva v ovzduší.

### 3.4.4 Kabeláž

Zkontrolujte, zda není kabeláž opotřebená a nepodléhá korozi, nadměrnému tlaku/tahu, vibracím, ostrým hranám nebo jiným nepříznivým účinkům okolního prostředí. Kontrola by měla rovněž zohlednit vliv stárnutí materiálu nebo trvalých vibrací, způsobených například kompresory nebo ventilátory.

### 3.4.5 Detekce hořlavých chladiv

Při vyhledávání nebo detekci úniku chladiva nesmí být za žádných okolností použity potenciální zdroje vznícení. Nesmí být používán halogenový detektor (nebo jiný detektor používající otevřený plamen).

### 3.4.6 Demontáž systému a odsávání chladiva

Při zásahu do okruhu chladiva kvůli opravě nebo jakémukoli jinému účelu používejte obvyklé postupy. Je nutné dodržovat zejména osvědčené metody pro práci hořlavým chladivem. Dodržujte následující postup:

- (1) Odstraňte chladivo.
- (2) Vyčistěte okruh inertním plynem.
- (3) Odvzdušněte potrubí.
- (4) Vyčistěte znovu inertním plynem.
- (5) Otevřete okruh řezáním nebo pájením.

Náplň chladiva musí být odsávána do vhodných zásobníků. Systém musí být „propláchnut“ dusíkem bez obsahu kyslíku (OFN), aby byla zajištěna bezpečnost. Tento proces může být zapotřebí několikrát opakovat. Pro tuto operaci nesmí být používán stlačený vzduch nebo kyslík.

Proplachování musí být provedeno tak, že se do vakuovaného systému napouští dusík bez obsahu kyslíku (OFN) až do dosažení pracovního tlaku, pak se vypustí do atmosféry, a nakonec se provede vakuace systému. Tento postup je třeba opakovat, dokud v systému není žádné chladivo. Po posledním naplnění OFN musí být tlak systému snížen na atmosférický tlak, aby bylo možné zahájit práci na systému. Tato operace je naprosto nezbytná, pokud má provádět pájení potrubí.

Ujistěte se, že vývod vývěvy není blízko žádného zdroji vznícení a místo je dostatečně větrané.

### 3.4.7 Postupy plnění

Kromě obvyklých postupů plnění je třeba dodržovat následující požadavky:

- (1) Zajistěte, aby při používání plnicího zařízení nedošlo ke kontaminaci jinými chladivy. Hadice nebo potrubí musí být co možná nejkratší, aby se minimalizovalo množství chladiva, které je v nich obsaženo.
- (2) Zásobníky musí stát ve svislé poloze.
- (3) Před zahájením plnění chladiva do systému zkontrolujte, zda je klimatizační systém uzemněn.
- (4) Po dokončení plnění vyznačte informaci o plnění na štítku systému (pokud tam již není).
- (5) Je třeba dávat mimořádný pozor, aby nedošlo k přeplnění klimatizačního systému.
- (6) Před plněním systému musí být provedena tlaková zkouška s použitím dusíku bez obsahu kyslíku (OFN). Po naplnění systému chladivem musí být před uvedením do provozu provedena kontrola úniku chladiva. Před opuštěním místa instalace musí být provedena ještě další kontrola úniku chladiva.

### 3.4.8 Vyřazení z provozu

Před provedením této operace je nezbytné, aby byl technik plně obeznámen se zařízením a všemi jeho prvky. Doporučuje se používat osvědčené postupy pro bezpečné odstranění veškerého chladiva. Před prováděním práce je třeba odebrat vzorek oleje a chladiva v případě, že je nutná analýza před opakovaným použitím recyklovaného chladiva. Před zahájením práce je nezbytné mít k dispozici zdroj elektřiny:

- (1) Seznamte se se zařízením a jeho provozem.
- (2) Odpojte systém od elektrického napájení.
- (3) Před zahájením práce se ujistěte, že:
  - 1) Pro případ potřeby je k dispozici mechanické manipulační zařízení pro manipulaci se zásobníky.
  - 2) K dispozici jsou všechny osobní ochranné pomůcky a jsou správně používány.
  - 3) Proces odsávání chladiva je neustále kontrolován kvalifikovanou osobou.
  - 4) Čerpací zařízení a zásobníky odpovídají příslušným normám.



- (4) Odsajte chladivo ze systému, pokud je to možné.
- (5) Pokud není možné provést vakuaci, připravte rozdělovač tak, aby bylo možné odsát chladivo z různých částí systému.
- (6) Před zahájením odsávání chladiva dejte zásobník chladiva na váhu.
- (7) Spusťte odsávací zařízení a postupujte podle pokynů výrobce.
- (8) Nepřepíňujte zásobníky (ne více než 80% objemu kapalné náplně).
- (9) Nepřekračujte ani dočasně maximální pracovní tlak zásobníku.
- (10) Když byly zásobníky správně naplněny a proces byl dokončen, zajistěte, aby byly zásobníky a odsávací zařízení okamžitě odstraněny z místa a aby byly všechny uzavírací ventily na zařízení uzavřeny.
- (11) Odsáté chladivo nesmí být použito pro naplnění jiného klimatizačního systému, pokud nebylo vyčištěno a zkontrolováno.

#### 3.4.9 Značení

Zařízení musí být označeno štítkem s informací, že bylo vyřazeno z provozu a že z něj bylo odsáto chladivo. Na štítku musí být datum a podpis. U zařízení obsahujících hořlavé chladivo zajistěte, aby na nich byly štítky s informací, že zařízení obsahuje hořlavé chladivo.

#### 3.4.10 Odsávání a recyklace chladiva

Při odstraňování chladiva ze systému kvůli opravě nebo vyřazení z provozu se doporučuje používat osvědčené postupy pro bezpečné odstranění veškerého chladiva.

Při přečerpávání chladiva do zásobníků se ujistěte, že jsou použity pouze vhodné zásobníky pro recyklaci chladiva. Ujistěte se, že je k dispozici dostatečný počet zásobníků pro uložení celé náplně systému. Všechny zásobníky, které mají být použity, musí být určeny pro odsávané chladivo a musí mít příslušné označení (tj. speciální zásobníky pro recyklaci chladiva).

Zásobníky musí být vybaveny pojistným ventilem a přidruženými uzavíracími ventily v dobrém provozním stavu. Před odsáváním chladiva mají být prázdné recyklační zásobníky vakuovány a pokud možno ochlazeny.

Odsávací zařízení musí být v dobrém provozním stavu, musí k němu být návod a musí být vhodné pro odsávání hořlavých chladiv. Kromě toho musí být k dispozici sada kalibrovaných vah v dobrém provozním stavu. Hadice musí být vybaveny dobře těsnícími spojkami a musí být v dobrém stavu. Před použitím odsávacího zařízení zkontrolujte, zda je v dobrém provozním stavu, zda je správně udržováno a

zda jsou všechny příslušné elektrické díly utěsněny, aby se zabránilo vznícení v případě úniku chladiva. Pokud máte pochybnosti, obraťte se na výrobce.

Odsáté chladivo musí být vráceno dodavateli chladiva ve správném recyklačním zásobníku a musí být provedeno příslušné oznámení o přepravě odpadu. Nesměšujte různé druhy chladiva v čerpacích jednotkách a zejména ne v zásobnících.

Pokud je třeba odmontovat kompresor nebo odstranit olej kompresoru, ujistěte se, že byla provedena dostatečná vakuace, aby bylo zajištěno, že v oleji nezůstane žádné hořlavé chladivo. Vakuace musí být provedena před vrácením kompresoru dodavateli. Pro urychlení tohoto procesu lze použít pouze elektrický ohřev skříně kompresoru. Pokud se ze systému vypouští olej, je třeba dodržovat příslušná bezpečnostní opatření.

### 3.5 Poprodejní služby

Pokud se u zakoupeného klimatizačního zařízení vyskytnou jakékoli problémy s kvalitou nebo jiné problémy, se obraťte na místní oddělení poprodejních služeb Sinclair.

## ZPĚTNÝ ODBĚR ELEKTROODPADU



Uvedený symbol na výrobku nebo v průvodní dokumentaci znamená, že použité elektrické nebo elektronické výrobky nesmí být likvidovány společně s komunálním odpadem. Za účelem správné likvidace výrobku jej odevzdejte na určených sběrných místech, kde budou přijata zdarma. Správnou likvidací tohoto produktu pomůžete zachovat cenné přírodní zdroje a napomáháte prevenci potenciálních negativních dopadů na životní prostředí a lidské zdraví, což by mohly být důsledky nesprávné likvidace odpadů. Další podrobnosti si vyžádejte od místního úřadu nebo nejbližšího sběrného místa.

## INFORMACE O CHLADICÍM PROSTŘEDKU

Toto zařízení obsahuje fluorované skleníkové plyny zahrnuté v Kjótském protokolu. Údržba a likvidace musí být provedena kvalifikovaným personálem.

Typ chladicího prostředku: R32

Množství chladicího prostředku: viz přístrojový štítek.

Hodnota GWP: 675 (1 kg R32 = 0,675 t CO<sub>2</sub> eq)

GWP = Global Warming Potential (potenciál globálního oteplování)



Zařízení je naplněno hořlavým chladivem R32.

V případě problémů s kvalitou nebo jiných kontaktujte prosím místního prodejce nebo autorizované servisní středisko. **Tísňové volání – telefonní číslo: 112**

## VÝROBCE

SINCLAIR CORPORATION Ltd.

16 Great Queen Street

WC2B 5AH London

United Kingdom

[www.sinclair-world.com](http://www.sinclair-world.com)

Zařízení bylo vyrobeno v Číně (Made in China).

## ZÁSTUPCE

SINCLAIR Global Group s.r.o.

Purkyňova 45

612 00 Brno

Česká republika

## SERVISNÍ PODPORA

SINCLAIR Global Group s.r.o.

Purkyňova 45

612 00 Brno

Česká republika

Tel.: +420 800 100 285 | Fax: +420 541 590 124

[www.sinclair-solutions.com](http://www.sinclair-solutions.com) | [info@sinclair-solutions.com](mailto:info@sinclair-solutions.com)









**EN**

For downloading manual for this product, please enter the model name at this link:

**SK**

Pre stiahnutie manuálu k tomuto produktu zadajte modelové označenie do nasledujúceho odkazu:

**HR**

Za preuzimanje priručnika za ovaj proizvod unesite naziv modela na ovu vezu:

**SL**

Za prenos navodil za uporabo tega izdelka, vnesite ime modela na tej povezavi:

**IT**

Per scaricare il manuale di questo prodotto, inserisci il nome del modello a questo link:

**CZ**

Pro stažení manuálu k tomuto produktu zadejte modelové označení do následujícího odkazu:

**DE**

Um das Handbuch für dieses Produkt herunterzuladen, geben Sie bitte den Modellnamen für diesen Link ein:

**HU**

Termék kézikönyvének letöltéséhez írja be a modell megnevezését az alábbi linkre:

**RU**

Чтобы загрузить руководство для этого продукта, введите обозначение модели по следующей ссылке:

**ES**

Para descargar el manual de este producto, ingrese la designación del modelo en el siguiente enlace:





**sinclair**

AIR CONDITIONING