

Haier

UŽIVATELSKÝ NÁVOD REZIDENČNÍ KLIMATIZACE

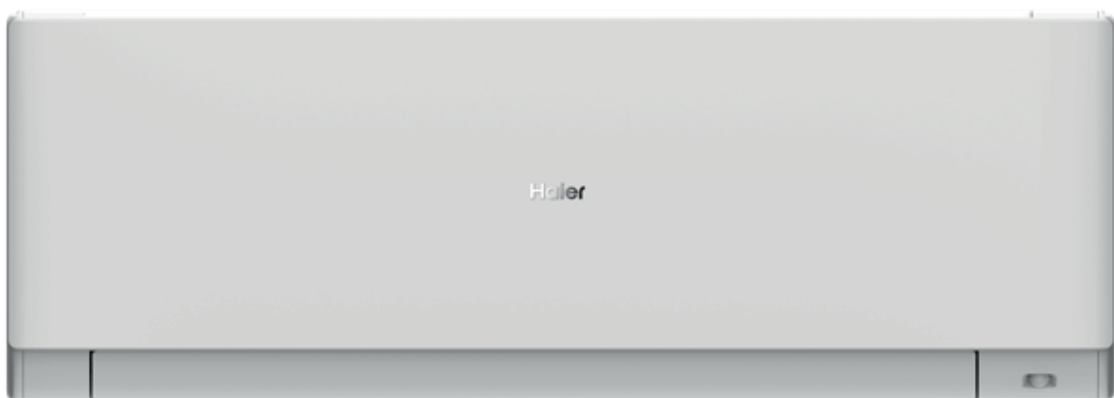

AS25XCAHRA
AS35XCAHRA
AS42XCAHRA
AS50XCAHRA
AS70XCAHRA

- Prosíme před započítím používání zařízení si pečlivě přečtěte tento návod. Uchovejte tento návod pro jeho budoucí použití. Toto zařízení je předplněno chladivem R32.





Před zahájením užívání jednotky si prosím přečtete uvedená upozornění



Toto zařízení je předplněno chladivem R32.

Návod uchovejte na lehce dostupném místě pro uživatele.

UPOZORNĚNÍ:

- Pro urychlení režimu odtávání nebo k čištění nikdy nepoužívejte přípravky, které nejsou doporučeny výrobcem.
- Zařízení nesmí být skladováno v místnosti, kde je instalováno zařízení s nepřetržitým provozem spalování, jako např.: otevřené ohně / krby, plynové nebo jiné kotle atp.
- Nikterak násilím nevnikejte do zařízení ani jej nezapalujte.
- Vezměte na vědomí, že chladivo nemá žádný zápach.
- Zařízení musí být instalováno, uskladněno a provozováno v místnosti s podlahovou plochou větší než 3 m²
- Pokud je napájecí kabel / zástrčka poškozena, musí být opravena výrobcem, certifikovaným technikem a nebo oprávněnou osobou v oboru elektro pro zamezení případného poranění.
- Zařízení může být používáno osobami staršími 8 let. Osoby s omezenými psychickými, sensorickými a mentálními schopnostmi nebo s nedostatkem zkušeností a znalostí, musí být zaškoleny oprávněnou osobou, která důkladně vysvětlí postup používání a seznámí osoby s možnými riziky a bezpečnostními omezeními. Děti si nesmí hrát se zařízením. Uživatelská údržba / čištění, může být dětmi prováděna pouze za dohledu oprávněné dospělé osoby.
- Elektrické zapojení musí být provedeno v souladu s platnými místními předpisy a normami.
- Veškerá použitá elektroinstalace (kabely), musí být opatřena certifikáty pro použití v EU: Pokud během instalace jsou kabely přerušeny, ujistěte se že zemnicí kabel je poslední, který je přerušen. Jistič zařízení (klimatizační jednotky) musí být ve dvou pólovém provedení. Vzdálenost těchto dvou kontaktů musí být min. 3 mm. Tyto prvky / zařízení musí být instalovány do okruhu napájení klimatizační jednotky.
- Ujistěte se, že elektroinstalace je provedena osobou s patřičným oprávněním a dle platných norem.
- Ujistěte se, že je zemnicí vodič v pořádku a řádně upevněn. Ujistěte se, že je instalován jistič elektrického obvodu klimatizační jednotky.
- Nikdy pro servisní činnost nebo při zprovoznění nepoužívejte jiné chladivo než je uvedeno na venkovní jednotce - R32. Použitím jiného chladiva se vystavujete riziku poškození zařízení a poranění dotčených osob.
- Typ propojovacího kabelu musí být H07RN-F.



Toto zařízení obsahuje UV-C lampu.

UPOZORNĚNÍ:

- Přečtěte si instrukce užívání a údržbě před započatím používání zařízení
Podráždění očí nebo kůže může být důsledkem expozice z horní části jednotky / sání vzduchu a uvnitř jednotky. Během vyjmutí prachového filtru z jednotky pro jeho vyčištění se vždy ujistěte, že je vypnuto napájení zařízení před jeho otevřením.
- Symboly upozorňující na UV-C zařízení produkující ultrafialové světlo by neměli být nikdy odstraněny.
- Zařízení, která jsou zjevně poškozená se nesmí dále používat.
- Nikdy neprovozujte UV-C lampu mimo zařízení / jednotku.
- Před výměnou nebo čištěním nebo jinou údržbou UV-C lampy musí být zařízení odpojeno od napájení.
- Typ (ND č.) UV-C lampy je 0011012908.
- Přední panely opatřené symbolem rizika ultrafialového záření, za kterými je riziko UV-C záření, jsou opatřeny spínačem / kontaktem otevření pro bezpečnost užívání. Při otevření tento spínač vypne napájení UV-C lampy. Nikdy tyto kontakty neobcházejte za použití magnetů atp.
- Před otevřením předních panelů se symbolem rizika ultrafialového záření pro provádění údržby uživatele se doporučuje vždy odpojit napájení.
- Pokud je UV-C lampa poškozena, je nutné zajistit její výměnu odborným servisním pracovníkem pro zamezení rizika poškození zdraví.
- Neúmyslné použití zařízení nebo poškození jeho krytu může mít za následek únik nebezpečného UV-C záření. UV-C záření může i v malých dávkách, poškodit oči a pokožku.

Součásti a funkce

Popis funkce Wi-Fi

Diagram architektury systému

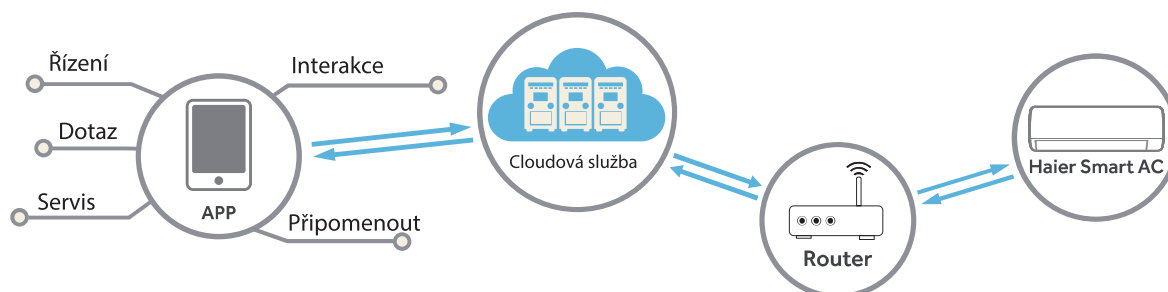

Prostředí aplikace

Je zapotřebí chytrý mobilní telefon a bezdrátový WiFi router, bezdrátový router musí být připojen k internetu.

Mobilní telefon musí mít operační systém iOS nebo Android:



Systém iOS
je vyžadována verze IOS9.0
nebo vyšší



Systém Android
je vyžadována verze Android 5.0
nebo vyšší

Metoda konfigurace

Naskenujte QR kód níže a stáhněte si aplikaci „hOn“.

Další možnosti stažení: Hledejte aplikaci hOn v:

- App Store (IOS)
- Google Play (Android)
- Huawei AppGallery (Android)



Po stažení aplikace se zaregistrujte, připojte klimatizaci a využívejte aplikaci hOn ke správě svého zařízení. Další podrobnosti o registraci, připojení jednotky a dalších operacích najdete v části NÁPOVĚDA uvnitř aplikace.

Součásti a funkce

Vnitřní jednotka

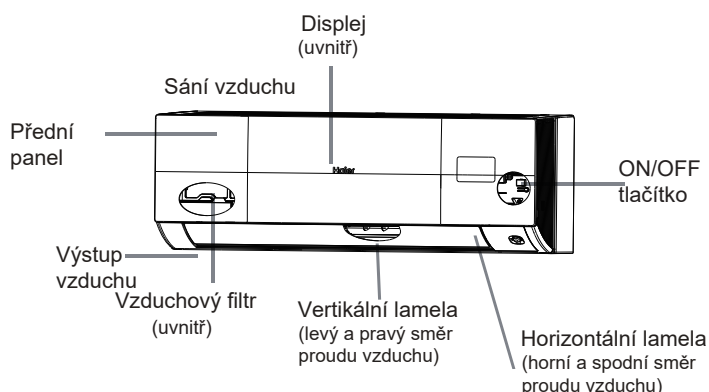

Zobrazení displeje se může nepatrně lišit dle aktuálně zakoupené jednotky a fáze vývoje

Displej jednotky

- 1 Příjímáč IR signálu
- 2 Teplota vzduchu
Při nastavování teploty je zobrazená nastavená teplota vzduchu
- 3 Provozní mód
(při zapnutí kompresoru se zobrazí)
- 4 Wi-Fi vyobrazení

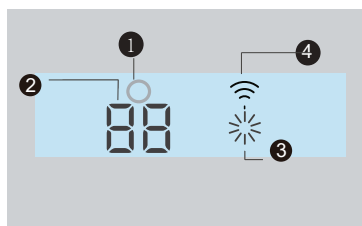

Dálkový ovladač

Vnější panel ovladače

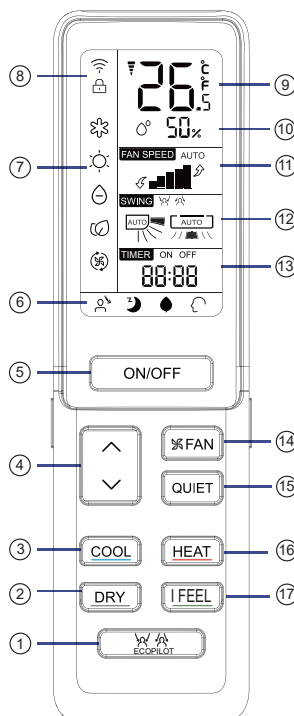

5. Tlačítko ON / OFF
6. Zobrazení funkce
7. Zobrazení provozní funkce
8. Zobrazení Wifi a zámku
9. Zobrazení teploty
10. Zobrazení rel. vlhkosti
11. Zobrazení otáček ventilátorů
12. Zobrazení pohybu lamel
Vertikální lamela
Horizontální lamela
13. Zobrazení časovače ON
Zobrazení časovače OFF
Zobrazení hodin
14. Tlačítko ventilátor
15. Tlačítko tichý provoz
16. Tlačítko vytápění
17. Tlačítko I FEEL

1. Tlačítko ECOPILOT
2. Tlačítko DRY
Pro zapnutí provozu odvlhčování.
3. Tlačítko COOL
Pro zapnutí provozu chlazení.
4. Tlačítko TEMP
Pro změnu nastavení požadované teploty.

Pozn:

- a. Zobrazení rel. vlhkosti není u některých modelů dostupné
- b. Pokud je jedn. vč funkce WiFi stiskněte tlačítko "ON/OFF" po dobu 5s k vyslání Wifi připojovacího signálu. Pokud je jednotka v módu připojování aplikace Vás dále navede.

Venkovní jednotka

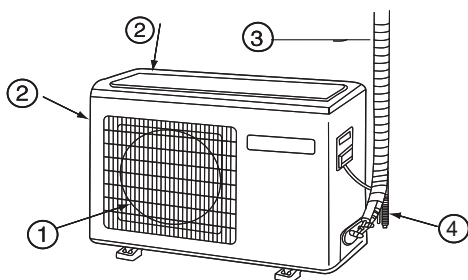



- 1 Výstup vzd.
- 2 Vstup vzd.
- 3 Chladivové potrubí a kabelové propojení
- 4 Odvod kondenzátu

DŮLEŽITÉ - čistící funkce

Samočistící funkce je dostupná pouze při single split 1+1 kombinaci venkovní a vnitřní jednotky. Pokud bude funkce spuštěna v kombinaci multi (více vnitřních j. na 1 venkovní jednotce), nebude jednotka vytvářet žádnou činnost nebo, u některých modelů může nastavit vyhlášení chyby.

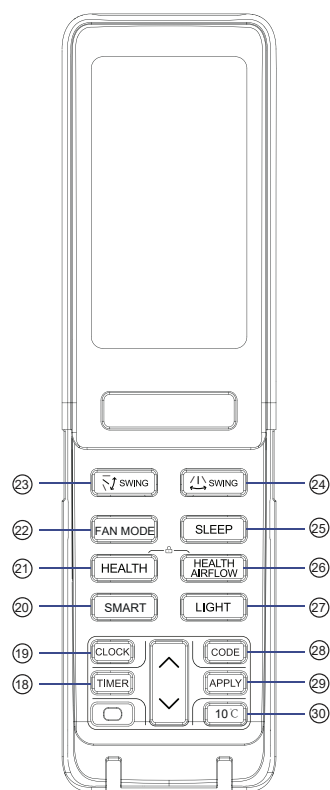
Provoz / ovládání



1. Současným stisknutím tlačítka „HEALTH+ HEALTH AIRFLOW“ je možné nastavit a zrušit funkci zámku 

Nastavení hodin

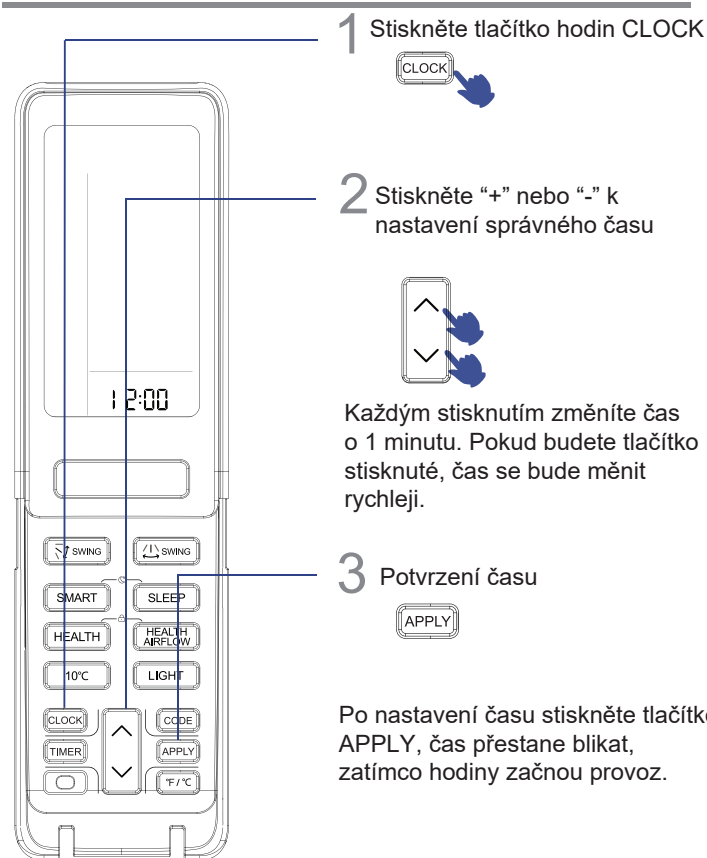

Poznámka

Vzdálenost mezi vysílačem ovladače a přijímačem signálu jednotky by měla být max. 7 m bez překážek. Pokud je v místnosti instalován jakýkoliv přístroj využívající obdobnou technologii ovládání nebo bez drátový telefon, může být signál z ovladače rušen a je nutné zkrátit vzdálenost mezi ovladačem a přijímačem jednotky.

Pokud bude displej zobrazovat všechny ikony nebo bude naopak nečitelný, indikuje to slabé baterie. V takovém případě je vyměňte za nové s dostatečnou kapacitou. Pokud během používání není signál konstantní, vyjměte baterii na 3 minuty a následně opět vložte do ovladače a zkuste znovu.

Tip:

Pokud jednotka nebude používána delší dobu, vyjměte baterie z ovladače.

Provoz / ovládání

Tichý provoz QUIET

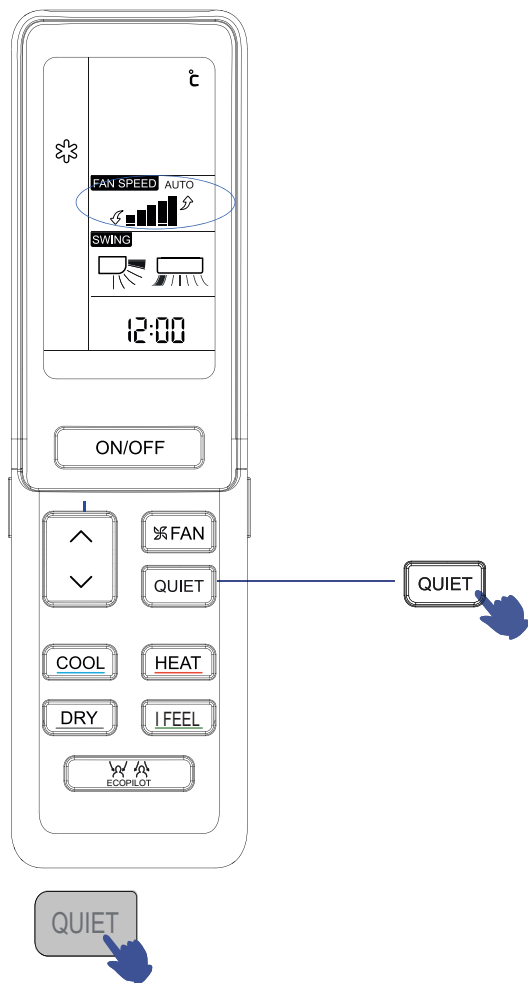

Tato funkce je vhodná pokud potřebujete snížit hluk jednotky na minimum (spánek, odpočinek, čtení apod.)

Stisknutím tlačítka QUIET zapnete jednotku do tichého provozu. Při tichém provozu jednotka nastaví otáčky do automatického provozu na nejnižší otáčky.

Opakovaným stisknutím tlačítka QUIET tichý provoz zrušíte a její symbol zmizí ✓

Provoz chlazení, vytápění a odvlhčování

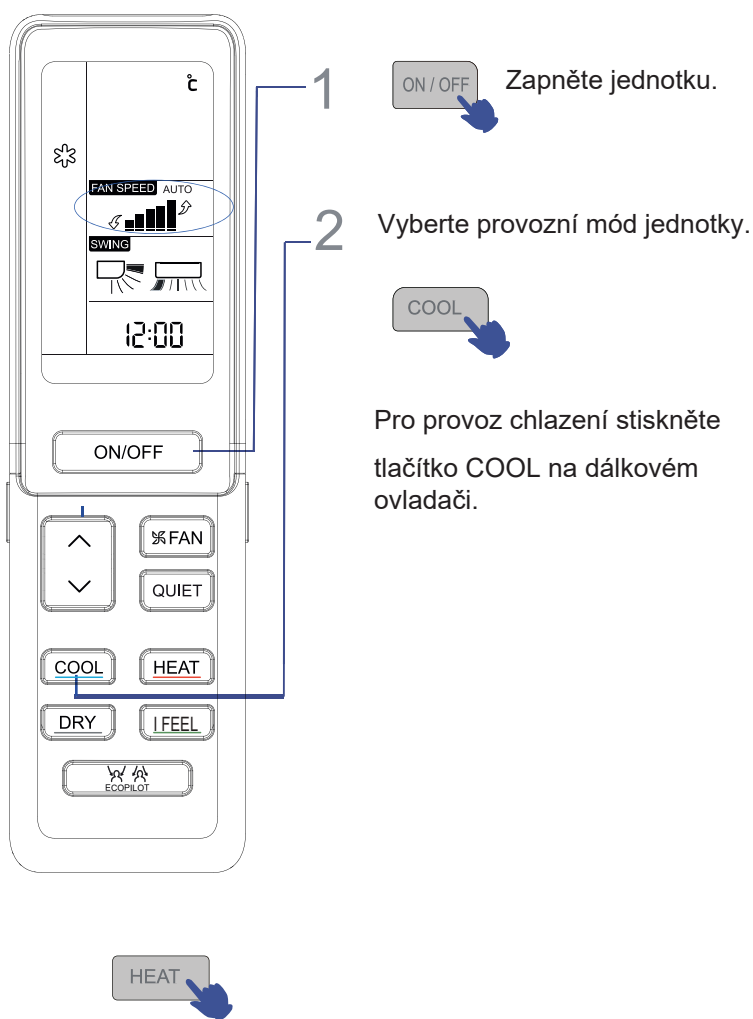

1 ON / OFF Zapněte jednotku.

2 Vyberte provozní mód jednotky.

COOL

Pro provoz chlazení stiskněte tlačítko COOL na dálkovém ovladači.

HEAT

Pro provoz vytápění stiskněte na ovladači tlačítko HEAT.

DRY

Pro provoz odvlhčování stiskněte tlačítko DRY na dálkovém ovladači.

1. Při provozu odvlhčování, pokud vnitřní teplota vzduchu bude nižší než +2 °C od nastavené, jednotka bude v přerušovaném provozu s nízkými otáčkama ventilátoru.
2. Dálkový ovladač si pamatuje poslední zadané nastavení. Při opětovném zapínání stačí stisknout ON/OFF tlačítko a jednotka bude v provozu jako před vypnutím.

Provoz / ovládání

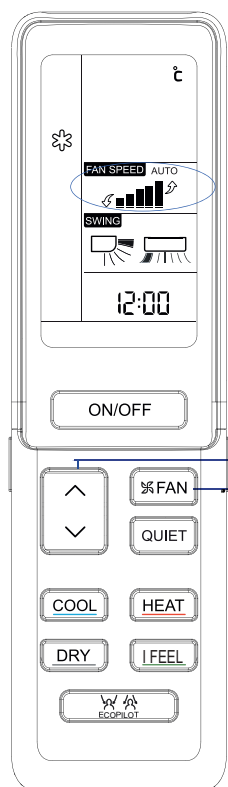

- 1 Nastavení požadované teploty vzduchu
Stiskněte tlačítko teploty TEMP
- △ Každým stisknutím tlačítka změňte nastavení teploty o 0,5°C (zvýšíte).
 - ▽ Každým stisknutím tlačítka změňte nastavení teploty o 0,5°C (snížíte).

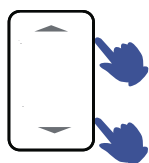

Jednotka sepne a začne upravovat teplotu v místnosti tak aby dosáhla požadované teploty viz LCD displej ovladače.

2 Nastavení otáček ventilátoru



Stiskněte tlačítko FAN, pro nastavení otáček ventilátoru vnitřní jednotky. Nastavení bude při každém stisknutí jiné a to následující dle obr. níže a zobrazení.



Po nastavení stupně otáček ventilátoru, bude jednotka s tímto nastavením pracovat. Automatické otáčky ventilátoru (AUTO), znamenají, že vnitřní jednotka automaticky nastaví otáčky dle aktuální teploty vzduchu v místnosti a Vámi požadované / nastavené dálkovým ovladačem.

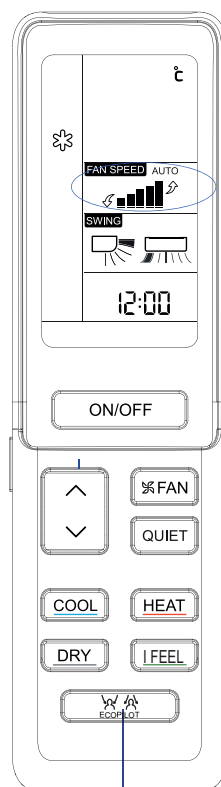

1 Funkce ECOPILOT

Stisknutím tlačítka ECOPILOT se bude měnit nastavení dle následujícího zobrazení.

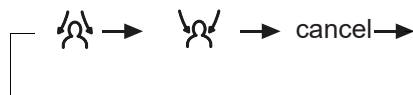

Můžete si vybrat, zda-li si přejete aby jednotka směřovala proud vzduchu na vaši osobu nebo jej směřoval mimo pobyt vaší osoby.

Pokud bude osoba na rozhraní dvou nebo tří cílových prostorů pro směrování proudu vzduchu, bude směr proudu vzduchu směřován do těch to dvou prostorů, nebo bude rozdělen. Pro směrování mimo osobu bude proudu vzduchu směřován mimo tyto dva prostory.

POZNÁMKA:

Sensor pohybu využívá pro detekování změn změnu infračerveného světla emitovaného lidským tělem. V případě splnění níže uvedených podmínek může být detekce zhoršena:

- vysoká teplota vzduchu v místnosti blízká teplotě lidského těla
- osoba je velmi oblečená nebo leží na břiše nebo zádech
- častý pohyb zvířat nebo jiných předmětů jako záclony apod. vlivem průvanu
- levá a pravá lamela jsou odchýleny do prava
- jednotka je instalována ze stran příliš blízko k okolním stěnám
- přímé sluneční záření do místnosti
- jednotka pracuje v místnosti, kde je výrazný výkyv vnitřní teploty

Provoz / ovládání

Provoz funkce ECOPILOT

Sensor pohybu a přítomnosti osob

1. Funkce sledování „Follow“: Detekuje místo přítomnosti osoby a řídí lamely tak, aby proud vzduchu směřoval do místa pobytu osoby. Pokud jsou detekovány dvě os. v různých místech, proud vzduchu se bude střídavě směřovat mezi tato dvě místa s ustálením 15 s. Pokud je detekováno více osob na 3 a více místech, levá a pravá lamela budou v kontinuálním pohybu po šířce jednotky.

Funkce zamezení „Avoid“: Jednotka detekuje osobu v určitém místě a nastaví lamely tak, aby proud vzduchu směřoval mimo toto místo. Pokud jsou detekovány 3 a více osob v různých místech, lamely budou v kontinuálním pohybu.

Poznámka:

1) Pokud je přítomno více osob nebo je osoba v častém pohybu a přechází nebo jsou osoby na rozhraní směrových pásem a nastavení je sledovat „follow“, budou lamely v kontinuálním pohybu „swing“.

2) Ať je nastavení logiky sledovat nebo zamezit „follow“ nebo „avoid“. Vždy po tomto nastavení bude nějakou dobu trvat, než jednotka přesně zaznamená místo osoby a přizpůsobí tak lamely.

3) Pokud z nějaké důvodu jako je například nastavená teplota, teplota vzduchu v místnosti, tvar místnosti, rychlost otáček ventilátoru apod. nemůže proud vzduchu dosáhnout požadovaného nastavení, použijte manuální nastavení na dálkovém ovladači.

4) Nastavením funkce zdravého proudu vzduchu při povolené funkci ecopilot (vč. „follow/avoid“) dojde k ukončení činnosti této funkce.

5) Nastavení vertikálního směru proudu vzduchu při zapnutí funkce ecopilot je možné bez dopadu na funkci, jelikož funkce ecopilot neřídí vertikální lamely.

6) Pokud je vertikální lamela nastavena ve funkci pohybu „swing“ a zapnete funkci ecopilot, dojde k jejímu nastavení do střední „normální“ polohy.

2. Pokud je zapnuta funkce eco sensor a jednotka delší dobu nedetekuje, žádné osoby (nejméně 20 min), přejde jednotka automaticky do funkce úspory (energy saving).

V této funkci se sníží provozní rychlost ventilátoru a také frekvence kompresoru pro nižší výkon. Jakmile funkce opět detekuje přítomnost osoby dojde k ukončení v provozu úspora.

3. Při zapnutí funkce ecopilot, měří jednotka v reálném čase počet osob a jejich činnost včetně pohybu. Je nastavován automaticky výkon jednotky a stupeň otáček ventilátoru v závislosti na činnosti. Při funkci vytápění a vysokém pohybu osoby v místnosti, je výkon jednotky snížen vč. stupně otáček ventilátoru; při snížení pohybu a počtu osob se výkon a otáčky ventilátoru opět zvýší, ale nikdy nemohou překročit nastavení ovladače. U funkce chlazení je funkce analogická s převrácenou logikou.

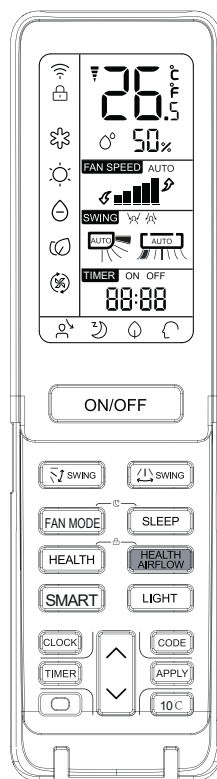

Zdravý proud vzduchu (Health airflow)



HEALTH AIRFLOW



Nastavení funkce zdravého proudu vzduchu

- 1). Stiskněte tlačítko Health Airflow.  toto je zobrazení na displeji a je zajištěno zamezení přímého vlivu upraveného vzduchu na lidské tělo.
- 2). Opětovným stisknutím tlačítka  toto je zobrazení na displeji a je zajištěno zamezení přímého vlivu upraveného vzduchu na lidské tělo.

HEALTH AIRFLOW



Zrušení funkce zdravého proudu vzduchu opětovným stisknutím tlačítka

Opětovným stisknutím tlačítka budou obě mřížky vstupní a výstupní otevřeny a jednotka bude v činnosti jako před nastavením této funkce. Po vypnutí jednotky se výstupní mřížka uzavře.



Upozornění:

Je zakázáno nastavovat manuálně otevření jednotky. Při manuálním nastavení může být pohyb a nastavení nepřesné. Následně je nutné jednotku vypnout, vyčkat 3 minuty a opět zapnout.

Ovladač si pamatuje poslední nastavení jednotky.

Stačí pouze jednotku znovu zapnout a uvede se do posledního známého nastavení.

Pozn.

1. Po nastavení této funkce je pozice lamel pevně nastavená.
2. Při provozu vytápění je nastavení  vhodnější.
3. Při provozu chlazení je nastavení  vhodnější.
4. Při dlouhodobém provozu jednotky ve funkci chlazení nebo odvlhčování a vysoké relativní vlhkosti se mohou na výstupní lamely objevit kapičky vody.
5. Nastavte správně otáčky ventilátoru a směro vzduchu podle aktuálních podmínek v místnosti.

Provoz / ovládání

Pohyb lamel (SWING)

1 Nastavení vertikálního směru

Každým stisknutím tlačítka bude směr proudu změněn dle zobrazení na displeji viz níže v závislosti na provozním módu jednotky

Chlazení / odvlhčování:

Vytápění:

Chytrý provoz SMART:

Výchozí nastavení

2 Nastavení horizontálního směru

Stisknutím tlačítka bude nastavení lamel dle zobrazení na ovladači viz obr. níže.

Výchozí stav

- Pokud bude vysoká vlhkost vzduchu, může se na výstupu vzduchu a lamele objevit zkondenzovaná voda.
- Při provozu chlazení/odvl. není doporučeno dlouhodobě udržovat nastavení lamely ve spodní pozici. Může začít kondenzace vodní páry na lamelle.
- Při provozu chlazení doporučujeme směřovat lamelu vzhůru, jelikož díky fyzikálním vlastnostem bude vzduch pozvolna padat do pásma pobytu osob.

Funkce časovač provozu (TIMER)

Před nastavením funkce časovače je nutné správně nastavit čas ovladače. Časovač umožňuje nastavit zapnutí a vypnutí jednotky v požadovanou dobu.

1 Vyberte typ, který si přejete

Výběr zapnutí časovače

Zobrazení na ovl.: "TIMER ON" bude blikat

Výběr vypnutí časovače

Zobrazení na ovl.: "TIMER OFF" bude blikat

2 Nastavení času

Každým stisknutím tlačítka se čas zvýší / sníží o 1 min. Dlouhým stisknutím tlačítka bude změna rychlejší. Nastavení je dostupné v 24 h.

3 Potvrzení nastavení

Po skončení výběru potvrďte nastavení stisknutím tlačítka APPLY
ON nebo OFF přestane na ovladači blikat.

Pro zrušení časovač stačí několikrát stisknout tlačítko TIMER a do té doby, než zmizí nápis TIMER na ovladači.

Provoz / ovládání

Funkce komfortního spánku SLEEP

Pro Váš pohodový a ničím nerušený spánek doporučujeme stisknout tlačítko SLEEP a jednotka bude v provozu v tichém provozním módu s ohledem na útlum tepelné zátěže během noci.

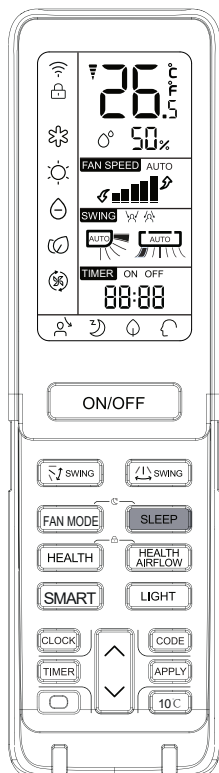

Stiskněte tlačítko SLEEP

Provozní mód

1. Chlazení / odvlhčování

Po 1 hodině od zapnutí funkce SLEEP bude nastavená teplota zvýšena o 1 °C oproti výchozí nastavené teplotě při zapnutí funkce. Po další hodině opět bude teplota zvýšena o 1 °C. Následně bude jednotka v provozu 6 hodin a následně se vypne. Zvýšením nastavené teploty je docílen klidnější spánek, který není rušen velmi nízkou teplotou.

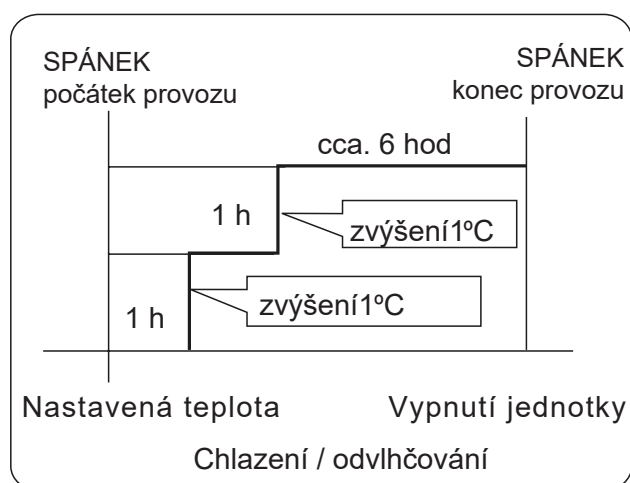

2. Vytápění

Po jedné hodině provozu od zapnutí funkce sleep bude nastavená teplota o 2 °C nižší oproti výchozí teplotě. Po další 1 hodině provozu bude teplota snížena o další 2 °C. Po dalších 3 hodinách provozu bude teplota zvýšena o 1 °C a následně za poslední časový úsek 3 hodin jednotka vypne. Nižší teplota v místnosti má za následek komfortnější spánek a snížení spotřeby energie.

3. Chytrý provoz SMART

Jednotka je v provozu ve funkci SLEEP přizpůsobená automaticky k vybranému provoznímu módu.

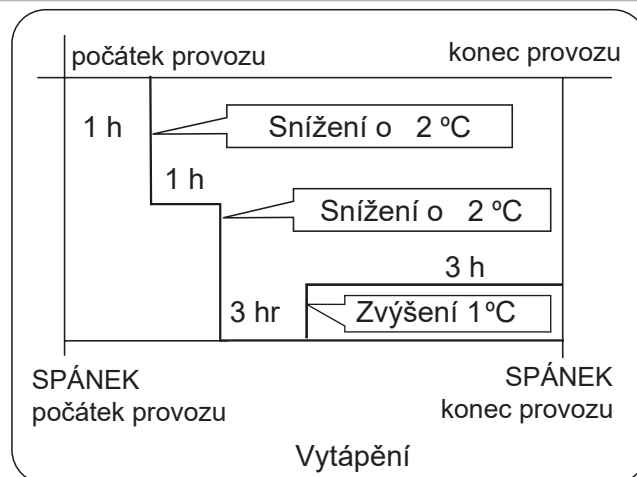

4. Doba provozu funkce sleep je nastavena na 8 hodin a není možné ji upravit. Pokud je nastaven provoz časovače není možné funkci sleep uvést k provozu. Po uvedení funkce sleep do provozu a spuštění funkce časovače, bude funkce sleep zrušena.

Funkce automatického restartu a ochrany kompresoru

K zamezení nadměrnému zatěžování kompresoru častými starty a přepínáním provozu je jednotka vybavena 3 minutovou ochranou. Tzn., že po uvedení jednotky do provozu a splnění podmínek bude trvat 3 minuty než se sepne kompresor. Stejně tak při změně provozního módu. Jednotka je vybavena funkcí auto-restartu po výpadku napájení, která umožňuje po obnovení napájení návrat jednotky do posledního známého nastavení a provozu.

Pozn. k funkci automatického restartu

Tuto funkci nastavíte stisknutím tlačítka sleep 10x po dobu 5 sekund se směřováním na jednotku. Pokud uslyšíte jednotku 4x pípnout funkce je nastavena. Vypnutí funkce je analogické a jednotka vypnutí funkce potvrdí dvojitým pípnutím.

Provoz / ovládání

Chytrý provoz SMART

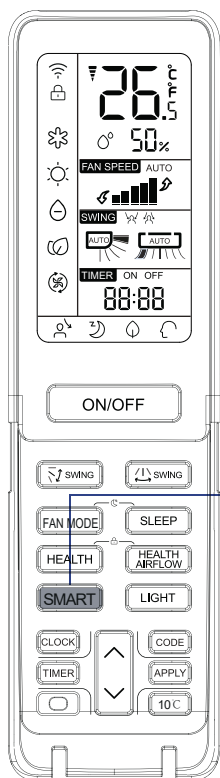

(Tato funkce není na některých modelech dostupná)

Jedním tlačítkem můžete získat maximální komfort!

Klimatizační jednotka může za Vás rozhodnout o vnitřní teplotě a vlhkosti a provést patřičné nastavení provozu.

SMART Zapnutí funkce SMART

Tlačítkem ON/OFF jednotku zapnete
Tlačítkem SMART “” zapnete tuto funkci a zobrazení na displeji ovladače je viz výše.

- SMART FRESH
- SMART Odtávání
- SMART Otáčky ventilátoru
- SMART Ventilátor + health
- SMART Odvlhčování
- SMART SOFT
- SMART Řízení teploty

SMART nebo **ON/OFF** SMART stops

Při chlazení, odvlhčování a vytápění stiskněte tlačítko SMART pro vstup do této funkce. Při této funkci bude jednotka sama rozhodovat o provozním módu a nastavení.

Opuštění provozu SMART provodete opětovným tlačítkem COOL? HEAT nebo DRY.

Funkce I FEEL

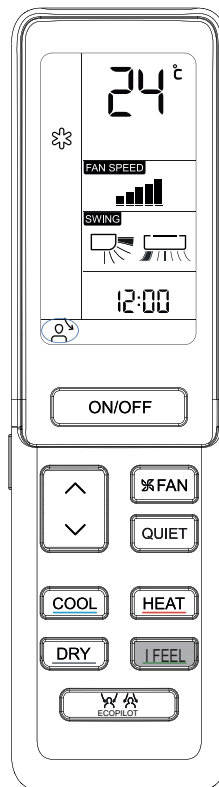

I FEEL

a. Dostupné pro mód chlazení, vytápění nebo auto. Ostatní módy nejsou podporovány

b. Umístěte ovladač na požadované místo v pokoji a stiskněte tlačítko I FEEL. Na ovladači se zobrazí ikona funkce I FEEL. Dálkový ovladač bude každé 3 minuty odesílat informaci o vnitřní teplotě vzduchu vnitřní jednotce. Vnitřní jednotka bude v provozu podle této informace.

c. Ukončení funkce provedete opětovným stisknutím tlačítka I FEEL, ikona funkce zmizí nebo vypnete klimatizační jednotku.

Provoz / ovládání

Funkce HEALTH (UVC sterilizace)

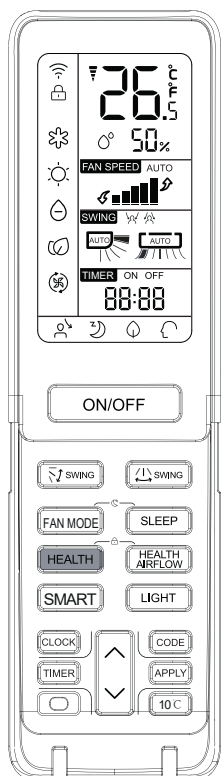

Stiskněte tlačítko funkce health

Při každém stisknutí se zobrazí
Při zobrazení je jednotka v zapnuté funkci health.

HEALTH

Každým dalším (druhým) stisknutím tuto funkci vypnete

Stiskněte tlačítko HEALTH a na ovladači se zobrazí funkce je tím aktivována. Opětovným stisknutím tlačítka funkci vypnete / zrušíte.

Funkce UV sterilizace: využívá pásmo C s neúčinnějším sterilizačním účinkem v ultrafialovém záření k odstranění škodlivých mikroorganismů, jako jsou bakterie ve vzduchu, s výrazným efektem a vytváří zdravý vzduch
Upozornění:

1. Je doporučeno zapnout funkci UV sterilizace po 1-2 hodin každý den a zajistíte tak mimo jiné dlouhou životnost samotné lampy.
2. Nikdy se nedívejte přímo do UV lampy nebo s nedotýkejte při zapnuté funkci sterilizace. Vždy před otevřením čelního panelu vypněte funkci UV sterilizace.
3. Světlo modré světlo se může objevit v okolí sání vzduchu do jednotky při zapnuté funkci UV sterilizace.
4. Po zapnutí ventilátoru jednotky a sepnutí funkce health se funkce UV sterilizace spustí.

Provoz ON/OFF a testovací provoz

ON/OFF Provoz:

- Tuto funkci použijte pouze pokud nemáte dálkový ovladač nebo je poškozen, použijte nouzové tlačítko na jednotce, jednotka se spustí automaticky.
- Pokud stisknete nouzové tlačítko, jednotka pípne což znamená, že se zapnula do provozu v posledním známém nastavení.
- Pokud je nouzové tlačítko stisknuto poprvé a jednotka zapne takto poprvé, bude spuštěna v následujícím nastavení

	Teplota v místnosti	Cílová teplota	Časovač	Ot. vent.	Provozní mód
Nad	24 °C	24 °C	Ne	AUT	Chlazení
Pod	24 °C	24 °C	Ne	AUT	Vytápění

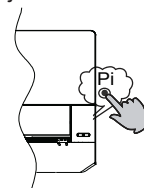

- Není možné změnit přednastavený provoz při zapnutí nouzovým tlačítkem.

Testovací provoz.

Pro tento provoz použijte nouzové tlačítko

- Použijte tuto funkci pouze v případě, že je vnitřní teplota v místnosti pod 16 °C. Nepoužívejte tuto funkci při normálních podmínkách!

- Kontinuálně držte tlačítko po dobu 5 sekund. Následně uslyšíte dvojitý pípnutí jednotka tlačítku pusťte. Jednotka začne chladit s vysokými otáčkami.

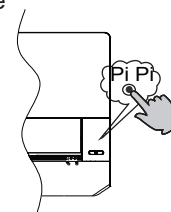

Vložení baterií

1



Odejměte kryt baterií

2



Vložte baterie viz obr. 2 R-03 baterie. ujistěte se, že jsou baterie vloženy dle obr. na ovladači a viz vlevo s korespondencí na "+"/"-";

3



Po zandání baterií opět upevněte jejich kryt.

DŮLEŽITÉ INFORMACE TÝKAJÍCÍ SE POUŽITÉHO CHLADIVA

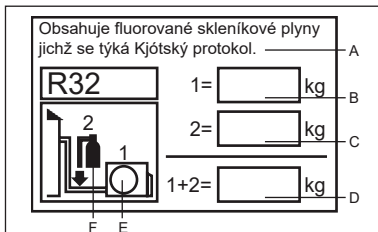

- Obsahuje fluorované skleníkové plyny které jsou součástí Kjótského protokolu. Nikdy nepouštěte do atmosféry. Typ chladiva:R32
GWP* hodnota:675
GWP=potenciál globálního oteplování
Vyplňte po instalaci nesmazatelným fixem,
1. Náplň (hmotnost) chladiva z výroby
2. Hmotnost přidaného chladiva při instalaci
1+2. Součet hodnot 1 a 2 v kg.
na samolepící štítek dodávaný v balení jednotky.
Vyplněný štítek musí být nalepen v těsné blízkosti servisního plnicího místa chladiva, tedy u uzavíracích ventilů.
- A Obsahuje fluorované skleníkové plyny, které jsou součástí Kjótského protokolu
B Náplň (hmotnost) chladiva z výroby (uvedeno na štítku jednotky)
C Hmotnost přidaného chladiva při instalaci
D Celková hmotnost chladiva v okruhu
E Venkovní jednotka
F Nádoba chladiva a plnicí ventil

PROHLÁŠENÍ O SHODĚ

KLIMA:T1 Napájení:230V

CE

Veškeré modely jsou v souladu s evropskými normami:

- 2014/53/EU(RED)
- 2010/30/EU(ENERGY)
- 2014/517/EU(F-GAS)
- 2006/1907/EC(REACH)
- 2009/125/EC(ENERGY)

ROHS

Výrobky splňují požadavky uživatelského nařízení 2011/65/EU Evropského parlamentu a rady o omezení používání některých nebezpečných látek v elektrických elektronických zařízeních (Nařízení EU RoHS) VEEE

V souladu s nařízením č. 2012/19/EU Evropského parlamentu tímto informujeme uživatele o požadavcích na likvidaci elektrických a elektronických zařízení.

POŽADAVKY NA LIKVIDACI:



Vaše klimatizační jednotka je označeno tímto symbolem. Znamená to, že elektrické a elektronické výrobky nesmí být míchány do běžného komunálního odpadu. Nepokoušejte se demontovat systém svépomocí: demontáž klimatizační jednotky, chladivového okruhu a likvidace oleje musí být provedena kvalifikovaným odborníkem s platným povolením dle místní vyhlášky, nařízení, zákonů a norem. Klimatizační jednotka musí být umístěna do speciálních sběrných dvorů k tomu určených. Zajištěním správné likvidace tohoto produktu napomůžete ke zlepšení životního prostředí a k lepšímu lidskému zdraví. Pro více informací kontaktujte instalační firmu nebo místní organizace. Baterie musí být z ovladače vyjmuty a vloženy do příslušných sběrných nádob dle platných norem, zákonů a vyhlášek.

Dovozce - společnost :

SOKRA s.r.o je účastníkem zpětného sběru elektroodpadu.



!! Upozornění !! Dle zákona č.185/2001Sb. o odpadech, musí být každé zařízení opatřeno štítkem dovozce, které naleznete jako součást odávky zařízení.

Likvidace obalu vaší nové klimatizace

Veškeré obalové materiály na klimatizačním zařízení mohou být bez obav zlikvidovány. Krabice může být rozbita nebo rozřezána na malé kousky a uložena do sběrných nádob na papír nebo odvezena do sběrných surovin. Plastový obal klimatizace je vyroben z polyethylenu a polyethylenová pěna neobsahuje chlór. Všechny druhotné suroviny mohou být odevzdány do sběrných surovin k dalšímu zpracování. Dovozce – společnost: SOKRA s.r.o je účastníkem sdruženého plnění EKO-KOM-obaly.



Wi-Fi

- Max, síla signálu (20dBm)
- Provozní frekvence je (2400~2483.5MHz)

Instalace vnitřní jednotky

Nezbytné nářadí pro instalaci

- Šroubováky
- Štípačky
- Pilka na železo
- Vrtačka s nástavci
- Klíč (17,19 and 26 mm)
- Detektor úniku chladiva nebo mýdlový roztok
- Momentový klíč (17 mm, 22 mm, 26 mm)
- Řezačku potrubí
- Kalíškováč
- Nůž
- Metr pásmo
- Vykrúžovák, vodováha

Výběr instalačního místa

- Instalační místo by mělo být pevné, bez možností přenášení vybrací a bez možnosti poškození okolními vlivy.
- Instalační místo nesmí být nikterak ovlivňováno okolními vlivy jako teplo, chlad, vlhko, elektromagnetické záření apod.
- Z instalačního místa musí být co nejjednodušší odvod kondenzátu pokud možno gravitační metodou do venkovního prostředí.
- Distribuce vzduchu by z takového místa měla být snadná.
- Místo s optimálním dosahem / připojením napájení jednotky.
- Instalační místo nesmí být v žádném případě ovlivňováno elektromagnetickým zářením od TV, nebo signálem od Wifi, fluoreskující lampou apod.
- Dálkový ovladač může být upevněn na zdi, a takové místo musí také odpovídat výše uvedeným požadavkům.

Napájení

- Před připojením napájení do jednotky se vždy přesvědčete multimetrem že je napájení v pořádku a v souladu s požadavkem 220V/1f/50Hz
- Typ napájení je vždy uveden také na štítku jednotky.
- Napájení by mělo být opatřeno samostatným jisticím prvem a být samostatné.
- V případě, kdy dodávaný napájecí kabel není dostatečně dlouhý, nikdy jej nezkracujte ale použijte nový s odpovídající vzdáleností.

Vyobrazení instalační pozice vnitřní jednotky

Jednotka obsahuje chladivo R32.

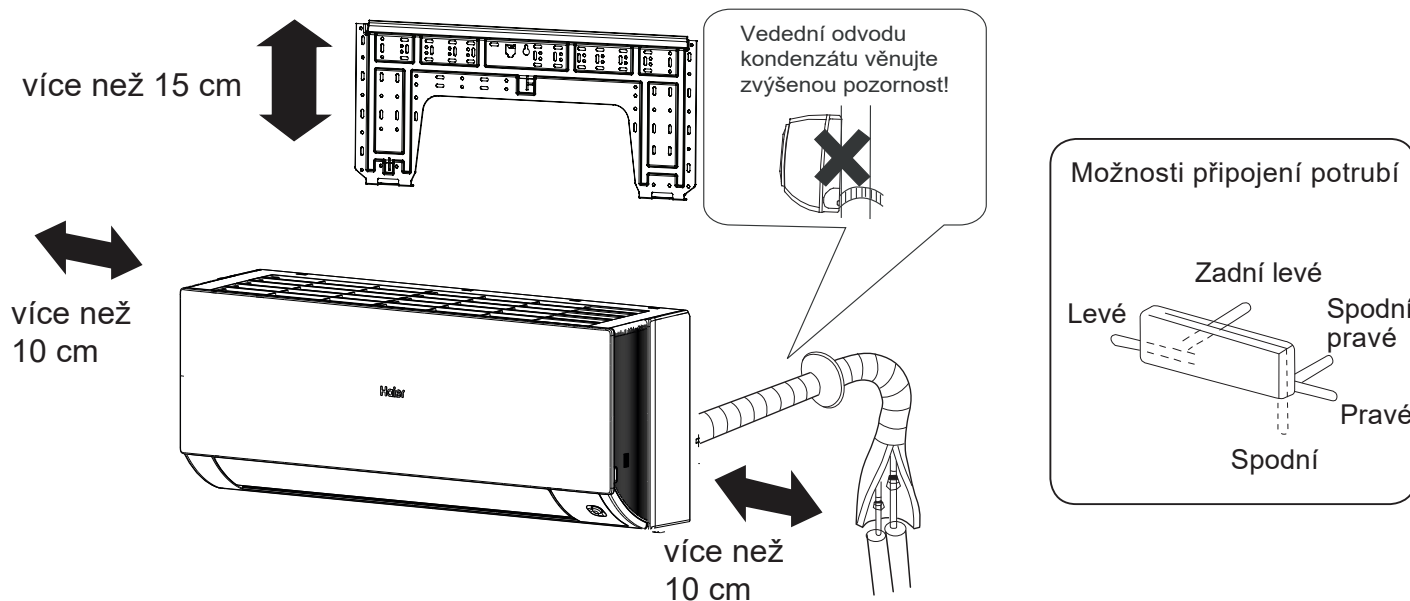

Vzdálenost mezi jednotkou a podlahou (převýšení) by měla být větší než 2 m. Vždy zkontrolujte zakoupený model jednotky. Výše uvedený obrázek je ilustrativní.

Instalace vnitřní jednotky

1 Upevnění montážního plechu na stěnu

Upevnění montážního plechu

1. Montážní plech by měl být upevněn na pevné stěně, ve vodorovné poloze. Nejprve plech podržte na požadovaném místě a upevněte jej jedním / dvěma šroubem(y).
2. Pomocí vodováhy znovu zkontrolujte zda-li je plech přesně ve vodorovné poloze. Jakmile plech do této polohy upravíte pevně plech připevněte na zeď pomocí vhodných šroubů / vrutů apod.
3. Pomocí metru si odměřte střed otvoru pro potrubní vedení viz rozměry na obr. níže.

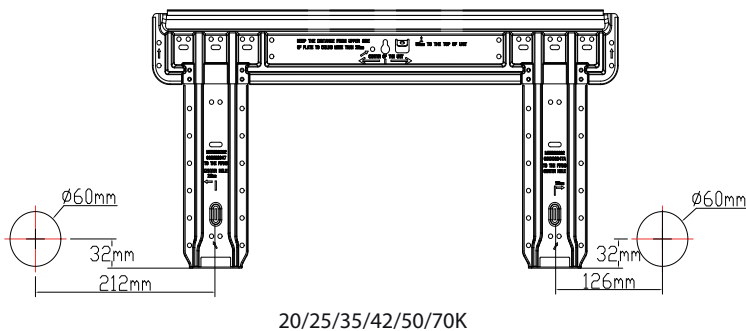

[Levé • Levé-zadní vedení]

- V případě připojení potrubí z levé strany nejprve nožem opatrně odstraňte z jednotky plastový kryt prostupu do jednotky (levý)
- V případě levého-zadního vedení je nutné nejprve opatrně ohnout potrubí jednotky do požadované polohy max. do polohy označené na tepelné izolaci.

1. Vložte potrubí kondenzátu do tepelné izolace ve vnitřní jednotce.
2. Vložte kabel pro napájení a komunikaci od venkovní jednotky ze zadu do vnitřní jednotky a protáhněte jej ke svorkovnici a zapojte.
3. Pro připojení Cu potrubí použijte vhodné těsnící materiály na dosedací plochy obou potrubí a pod matiči a potrubí upevněte. Potrubí pevně dotáhněte a opatřete tepelnou izolací!

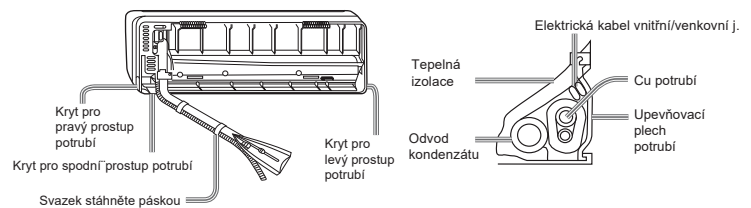

- Elektrický kabel musí být pevně upevněn k celému potrubnímu vedení, tak aby jej nebylo možné vytáhnout.

[Jiný směr připojení vedení]

- Pokud máte jiný než standardní směr vedení propojení. Odstraňte příslušnou plastovou krytu prostupu pro potrubí do jednotky a potrubí vnitřní jednotky opatrně ohněte dle zásad do požadované polohy.
- Vždy nejprve upevněte kabel mezi vnitřní a venkovní jednotkou a následně ostatní periferie a vše důsledně upevněte a opatřete tepelnou izolací.

Upevnění jednotky

- Vnitřní jednotku umístěte na horní závěsné úchyty montážního plechu. Ujistěte se, že jednotka je upevněná správně.
- Pro upevnění vnitřní jednotky na montážní plech je nejprve nutné jí nadzvednout a následně zacvaknout směrem dolů na plech.

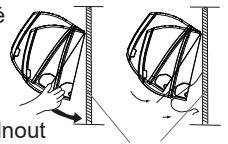

2 Tvorba otvoru pro potrubní vedení

- Vytvořte otvor (díru) ve stěně o průměru 60 mm viz nákres se spádem ven
- Po tvorbě otvoru umístěte plastový kryt prostupu, který je součástí balení

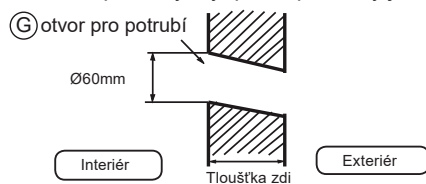

3 Instalace vnitřní jednotky

Vedení potrubí

[Zadní vedení]

- Umístěte a natáhněte potrubí včetně kabelů a odvodu kondenzátu a pevně tento svazek stáhněte vhodnou páskou

Odejmutí jednotky

- Pro odejmutí jednotky z plechu, je postup opačný než při upevňování a to tak, že jednotku nadzvihnete a pohybem viz níže jí odtáhnete od plechu a následně zvednete z horních úchytlů.

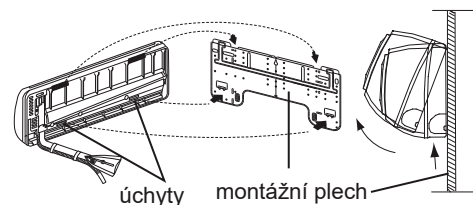

4 Elektrické zapojení kabelu

Odstranění krytu svorkovnice

- V pravém spodním rohu vnitřní jednotky je umístěn plastový pohledový kryt, který odejměte a následně musíte odejmout kryt svorkovnice. Celkem vše dva šrouby.

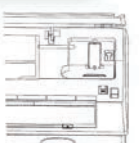

Připojení kabelu po instalaci vnitřní jednotky

1. Kabely protáhněte s potrubím do jednotky ze zadní strany.
2. Respektive kabel je připravený na místě budoucí instalace jednotky

Připojení kabelu před instalací vnitřní jednotky

- Kabel přivedený po potrubí protáhněte připraveným prostorem ke svorkovnici.
- Povolte šrouby na svorkovnici a kabel řádně upevněte dle uvedených barev, popisů a schématu níže.
- Kabel po kabelu (vodič kabelu) volně zatáhněte a zkontrolujte tak jejich řádné upevnění ve svorkovnici.
- Po kontrole řádného upevnění vždy zavřete a přišroubujte kryt svorkovnice vč. pohledového plastu.

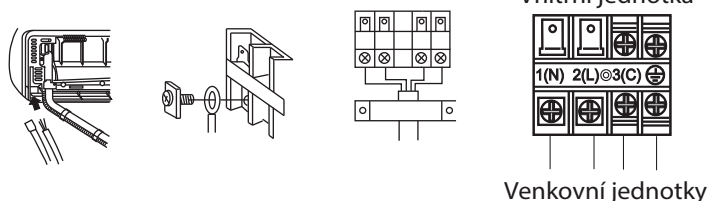

Pozn.:
Před zapojením kabelu a jeho oživení se 100 % ujistěte, že máte kabely správně zapojené v souladu s předpisy a zapojení je stejné na venkovní jednotce, na vnitřní jednotce i na hlavním přívodu. V opačném případě může dojít i k poškození zařízení.

Specifikace kabelu	$\geq 4G 1,0 \text{ mm}^2$
--------------------	----------------------------

1. Pokud je používána dodávaná zástrčka na konci kabelu u jednotky a dojde k jejímu poškození je nutné ji vyměnit odpovídajícím pracovníkem typ: H 07RN-F.
2. Na elektronické desce je pojistka. Pokud je pojistka poškozená vyměňte ji za novou T. 3.15A/250VAC (vnitřní)
3. Veškeré kabelové provedení musí být v souladu s normami.
4. Po zapojení a instalaci musí být vždy snadno přístupné vypnutí napájení k zařízení.
5. Vždy musí být instalován jistič. Jistič musí být 2 pólový se vzdáleností mezi kontakty více než 3 mm-

5 Instalace napájení

- Napájení musí být samostatné pro klimatizační jednotku.
- V případě, že bude jednotka instalována ve vlhkém prostředí instalujte vždy proudový chránič na přívod jednotky.
- Napájení jednotky musí být vždy osazeno odpovídajícím jističím prvkem.

6 Instalace potrubí

- Zkracování potrubí musí být provedeno řezačkou a veškeré ořepy musí být odstraněny.
- Následně je nutné srazit hrany, osadit matici a provést šroubovaný spoj.
- Min. délka propojovacího potrubí mezi vnitřní a venkovní jednotkou je 2m!

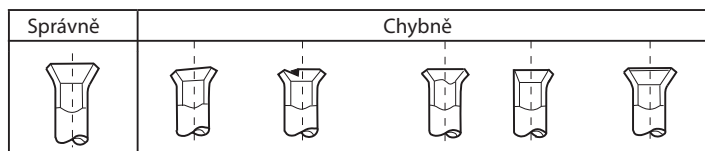
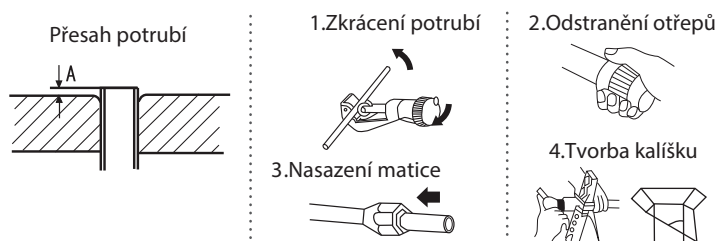

7 Odvod kondenzátu

- Instalace odvodu kondenzátu musí být jednoduchá, se spádem.
- Nikdy neinstalujte odvod kondenzátu viz obr. níže.

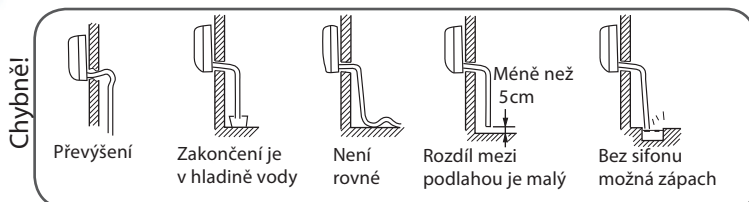

- Po instalaci odvodu kondenzátu vždy nejdříve čistou vodu vyzkoušejte jeho funkčnost a těsnost.
- Pokud je potrubí odvodu kondenzátu vedeno v místnosti, vždy jej opatřete tepelnou izolací pro zamezení vzniku kondenzace vodní páry.

8 Chybové hlášky

Chybová hláška	Popis chyby	Možná příčina
E 1	Chyba teplotního čidla vnitřního vzd.	Chybně zapojené / nezapojené
E 2	Chyba teplotního čidla výměníku	Poškozené čidlo Poškozená el. deska
E 4	Chyba EEPROM vnitřní jednotky	Chyba čtení EEPROM Poškozená EEPROM Poškozená el. deska
E 7	Chyba komunikace mezi vnitřní a venkovní jednotkou	Chybně zapojení kabelů mezi vnitřní a venkovní jednotkou Poškozená el. deska
E 14	Chyba ventilátoru vnitřní jednotkou	Poškozený motor ventilátoru Chybně zapojený/nezapojený konektor na el. desce Poškozená el. deska

9 Kontrola instalace a provozní test

- Před předáním jednotky vždy důkladně informujte zákazníka jak ovládat klimatizační jednotkou.







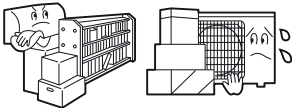

Kontrolní body testu

Označte jednotlivé body níže

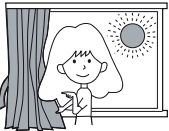
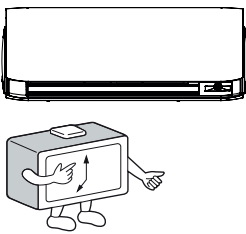

- Kontrola úniku chladiva potrubní vedením
- Připojení potrubí je opatřeno tepelnou izolací?
- Propojovací kabel je správně upevněný ve svorkovnici vnitřní a venkovní jednotky bez možnosti vypadnutí?
- Napájecí kabel venkovní jednotky je řádně upevněn a zapojen?
- Je správně instalovaný odvod kondenzátu bez úniků?
- Je zapojené zemění jednotky? (vodič)
- Je vnitřní jednotka bezpečně a řádně upevněna?
- Je napětí v napájecím kabelu v odpovídajícím rozmezí?
- Je při provozu slyšet nadměrný hluk?
- Displej jednotky normálně svítí?
- Je výkon chlazení a vytápění dle standardů? Sací tlak / výp. teplota?
- Je regulace jednotky dle nastavené a aktuální teploty v místnosti normální?

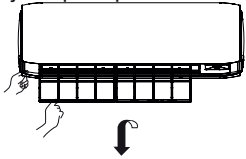
Údržba

Chytré používání klimatizační jednotky

<p>Vždy nastavte správnou teplotu v místnosti</p> 	<p>Nikdy nezakrývejte vstup / výstup vzduchu jednotky</p> 	<p>Dálkový ovladač</p>  <p>Nepoužívejte vodu ani vlhčené ubrusky pro čištění ovladače.</p>	<p>Vnitřní strana jednotky</p>  <p>Pro očištění jednotky použijte měkký vlhký hadřík. Při silném znečištění použijte vodu s neutrálním detergentem.</p>
<p>Během provozu jednotky uzavřete okna a dveře a snižte přímé sluneční záření</p> 	<p>Využívejte časovač</p> 	<p>Toto nepoužívejte pro čištění!</p>  <p>Ředidlo, benzín, chemické přípravky a rozpouštědla.</p>  <p>Teplá voda více jak 40 °C může zapříčinit zbarvení barevnosti plastů</p>	
<p>Pokud jednotka není dlouhodobě v činnosti vypněte napájení</p> 	<p>Využívejte směrové laměly</p> 	<p>Čištění vzduchového filtru</p> <ol style="list-style-type: none">1 Otevře přední panel jednotky2 Otevřete panel rukou a při tom jej přidržujte a podepřete3 Vyjměte filtr4 Vyčistěte filtr5 Umístěte filtr6 Odejměte podpěru panelu.7 Řádně zavřete přední panel jednotky  	

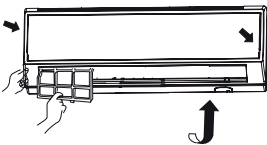
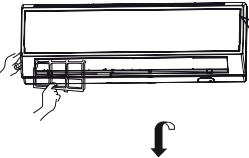
Výměna vzduchového filtru

<p>1. Otevřete čelní panel</p> <p>Oběma rukama uchopte přední kryt za úchyty na jeho stranách a táhnutím směrem k sobě jej otevřete.</p> 	<p>4. Filtr vzduchu vraťte do jednotky</p> 
<p>2. Vyjměte filtr z jednotky</p> <p>Pomalým táhnutím vyjměte filtr z jednotky</p>  <p>Vycvaknutím vyjměte filtr vzduchu</p> 	<p>UPOZORNĚNÍ:</p> <p>Při použití fotokatalistického filtru je jeho pozice taková, že jeho černá strana směřuje do jednotky. Zelená strana bakteriálního filtru směřuje z jednotky a bílá strana do jednotky.</p>
<p>3. Vložte nový filtr</p> <p>Pomalým zacvaknutím opět vložte na stejné místo nový filtr vzduchu</p> 	<p>5. Zavřete panel jednotky</p> <p>Čelní kryt řádně zavřete a „zacvakněte“ do jednotky)</p> <p>Poznámka:</p> <ul style="list-style-type: none">• Fotokatalistický filtr musí být vystaven slunečnímu záření každých 6 měsíců.• Bakteriální filtr není zapotřebí měnit, je navržen pro dlouhou dobu provozu. Pouze je nezbytné z něj vždy odstranit nanesený prach.• Bakteriální filtr by měl být vždy v suchu a chladu bez dopadu slunečního záření. V opačném případě ztrácí svoji funkci.

Snadná údržba

1. Otevřete čelní panel, sundejte krytku a vyjměte jeden šroub

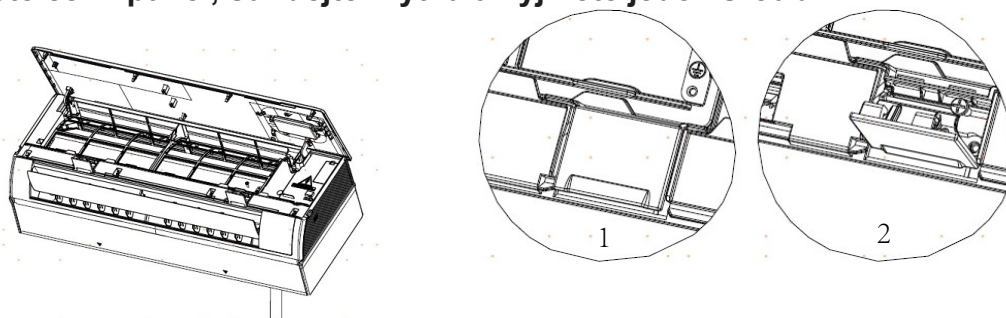

2. Povolte úchyty, chytněte spodek jednotky a vyjměte jej z jednotky.

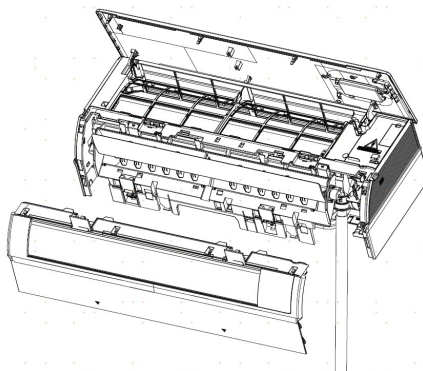

3. Odpojte konektory a potrubí kondenzátu

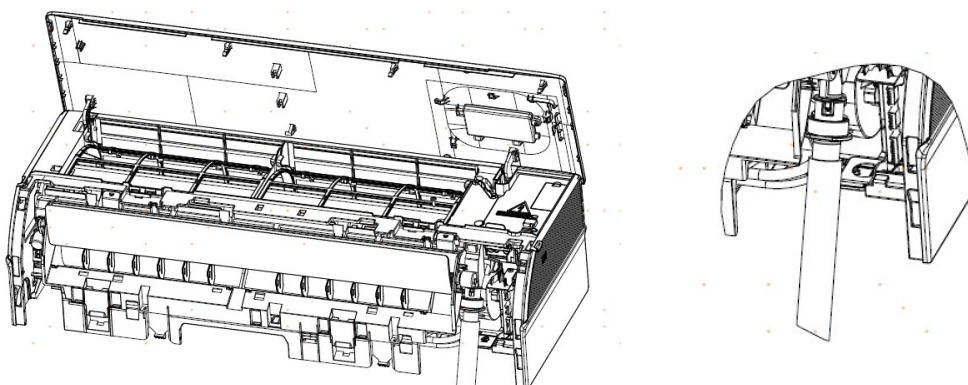

4. Otevřte úchyt A, otočte úchyt viz obrázek níže a následně povolte úchyt B pro vyjmutí ventilátoru a motoru.

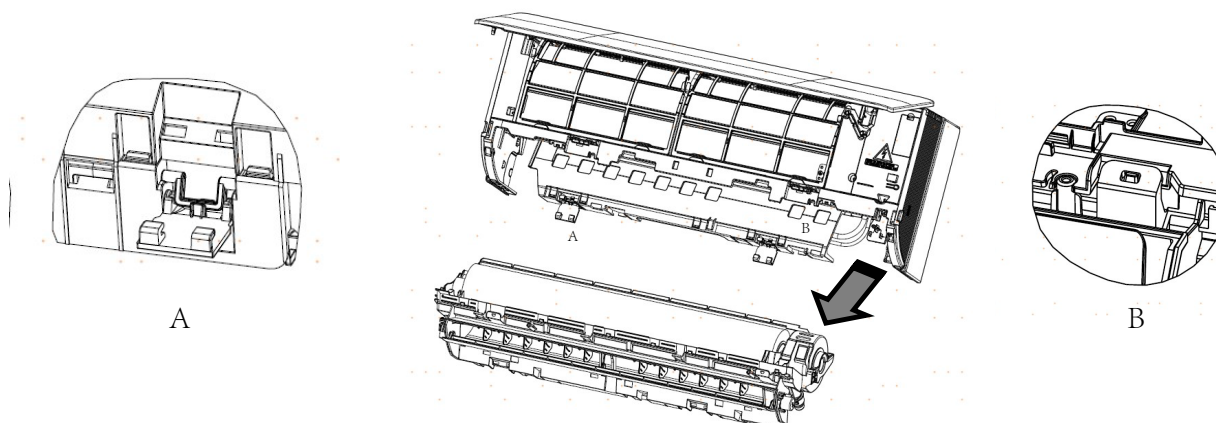

Upozornění

⚠ VAROVÁNÍ

Instalace zařízení musí být provedena autorizovanou a oprávněnou osobu. Nikdy se nepokoušejte instalovat zařízení svépomocí! Můžete tak zařízení poškodit, zranit se a také porušit platnou legislativu. Současně nebude uznána záruka. Pro zajištění platnosti záruky, je nutné min. 2x ročně provádět odborný servis certifikovanou osobu.

⚠ VAROVÁNÍ

Pokud se vyskytne jakékoliv nestandardní chování nebo například je cítit zápach spáleniny, okamžitě vypněte napájení, nepoužívejte a volejte servis.

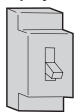

vypnuto



NUTNÉ DODRŽOVAT

Vždy používejte samostatné jištění.

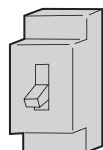

Zkontrolujte funkčnost odvodu kondenzátu.



NUTNÉ DODRŽOVAT

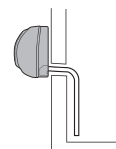

V případě využití zástrčky, jí vždy zasuněte celou do zdířky.



NUTNÉ DODRŽOVAT

Použijte správné napětí napájení!



NUTNÉ DODRŽOVAT

1. Nepoužívejte nikdy prodlužovaný napájecí kabel.
2. Nikdy neinstalujte jednotku v prostředí, ve kterém hrozí únik výbušných plynů.
3. Nikdy nevystavujte jednotku přílišnému tepelnému záření.



ZAKÁZÁNO

Nikdy nesmotávejte napájecí kabel.

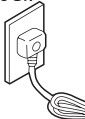

ZAKÁZÁNO

Nikdy nepoužívejte zařízení pokud je poškozený napájecí kabel.

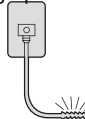

ZAKÁZÁNO

Nikdy nevkládejte žádné objekty do výstupu nebo sání vzduchu.



ZAKÁZÁNO

Nikdy nezapínejte a nevypínejte jednotku metodou vypínání napájení.

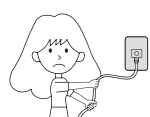

ZAKÁZÁNO

Nesměřujte proud vzduchu na osoby a speciálně na malé děti.

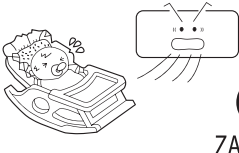

ZAKÁZÁNO

Nesnažte se jednotku opravit svépomocí.

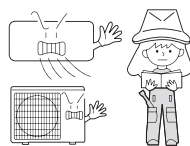

Jednotka musí být vždy uzemněna!

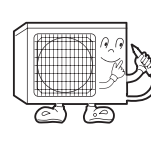

uzemnění

⚠ VAROVÁNÍ

Zařízení není určeno k chlazení potravin, potravinových skladů, uměleckých děl, přesných výrobních zařízení atp.

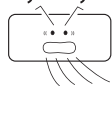

ZAKÁZÁNO

Dle potřeby, pravidelně větrejte a především pak, pokud je v provozu další plynový spotřebič.

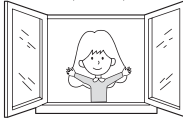

NUTNÉ DODRŽOVAT

Nespínejte jednotku / napájení pokud máte vlhké ruce.

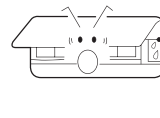

ZAKÁZÁNO

Neinstalujte jednotku v blízkosti zdroje velkého tepla jako krby, hořáky atp.

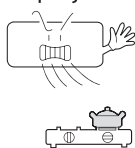

ZAKÁZÁNO

Neinstalujte jednotku na nestabilní podpěry.

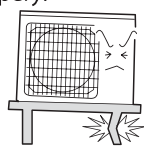

ZAKÁZÁNO

Nestříkejte vodu na vnitřní ani venkovní jednotku.

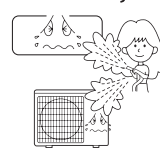

ZAKÁZÁNO

Nevystavujte zvířata ani rostliny přímému vlivu klimatizační jednotky.

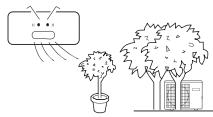

ZAKÁZÁNO

Nepokládejte žádné objekty na klimatizační jednotku.

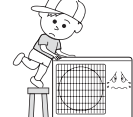

ZAKÁZÁNO

Nepokládejte na jednotku objekty obsahující vodu!





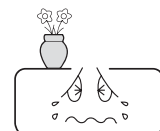

ZAKÁZÁNO



Chybové stavy

Před zavoláním servisu se nejprve ujistěte

	Stav	Důvod nebo body ke kontrole
Standardní kontrola	Systém ihned nezapíná 	<ul style="list-style-type: none"> Pro ochranu jednotky je po jejím vypnutí časová prodleva před dalším startem 3 minuty. Vždy se systém spustí po opětovném zapnutí až po 3 minutách od zapnutí napájení anebo po přepnutí módu.
	Nestandardní hluk 	<ul style="list-style-type: none"> Během provozu anebo po vypnutí jednotky může být slyšitelný zvuk průtoku chladiva v potrubí. První 2-3 minuty po sepnutí systému je zvuk patrnější Během provozu může být slyšitelný (občas) zvuk praskání, který je způsoben roztažností opláštění jednotky. Pokud je při provozu výrazně slyšitelný hluk proudění vzduchu, je pravděpodobně velmi znečištěný filtr.
	Je cítit zápach	<ul style="list-style-type: none"> Toto je zapříčiněno vlivem cirkulace západu z vnitřního prostředí, jako je kouř atp.
	Vystupuje pára / mlha z jednotky 	<ul style="list-style-type: none"> Při provozu chlazení a odvlhčování může z jednotky vystupovat mlha. To je zapříčiněno okamžitým rychlým podchlazením vzduchu
	Není možné měnit otáčky ventilátoru při odvlhčování	<ul style="list-style-type: none"> Pokud v režimu odvlhčování klesne vnitřní teplota vzduchu o 2°C oproti nastavené, jednotka bude pracovat s nejnižšími otáčkami ventilátoru.
Různé		<ul style="list-style-type: none"> Je zapnuté napájení? Je na jednotce chybová hláška? Není poškozena pojistka?
	Málo chladí 	<ul style="list-style-type: none"> Není špinavý filtr vzduchu? Běžně by měl být čištěn každých 14 dní provozu. Není překážka mezi sáním a výfukem vzduchu z jednotky? Je správně nastavena teplota? Nejsou otevřeny dveře nebo okna z místnosti? Není vyšší tepelná zátěž prostoru v porovnání s výkonem instalované jednotky? Pokud panují extrémní podmínky zatáhněte závěsy nebo rolety pro snížení tepelné zátěže.

Upozornění

o Záruku je možno uplatnit na vady vzniklé ve výrobě a vady materiálu. Po dobu trvání záruky je dodání originálních náhradních dílů bezplatné. O dobu provádění záruční opravy se záruka prodlužuje. Případnou reklamaci lze uplatnit pouze na základě řádně vyplněného reklamačního listu.

Záruka se nevztahuje na pohledové vady vzniklé provozem, užíváním a jiný mechanickým poškozením. Dále na vady vzniklé nesprávnou a nedbalou instalací, neschválenými úpravami, nesprávným užíváním nebo podmínkami provozu v rozporu s údaji o zařízení a platnými normami v EU a uvedenými v návodu k instalaci, provozu a údržbě. Uživatel je povinen provádět údržbu zařízení dle návodu a potřeby vyplývající z charakteru prostředí a užívání. Minimálně jedenkrát do 6 měsíců provést prokazatelnou servisní prohlídku a servis odbornou firmou.

Výrobce a prodejce neodpovídají za poškození zařízení a zdraví, či jiné škody vzniklé neodbornou manipulací, instalací, nesprávným užíváním, provozem, dopravou, změnou místa instalace a způsobené vyšší mocí. Ostatní náležitosti se řídí právním řádem ČR a všeobecnými obchodními podmínkami společnosti Sokra, s.r.o.

Specifikace

o Chladivový okruh je zabezpečen proti únikům.

Zařízení se smí používat za následujících podmínek

1. Rozsah provozních teplot

Chlazení	Interiér	Maximum: D.B/W.B 35°C/23°C Minimum: D.B/W.B 21°C/15°C
	Exteriér	Maximum: D.B/W.B 43°C/26°C Minimum: D.B -10°C
Vytápění	Interiér	Maximum: D.B 27°C Minimum: D.B 10°C
	Exteriér	Maximum: D.B/W.B 24°C/18°C Minimum: D.B -15°C

2. Poškozený napájecí kabel musí být opraven pouze autorizovanou osobou.

3. Pokud je poškozena pojistka vnitřní elektronické desky vyměňte ji Typ je T 3.15A/ 250V Pokud je poškozena pojistka venkovní elektronické desky vyměňte ji: T25A/250V

4. Kabelové zapojení je provedeno v souladu s platnými normami.

5. Jistič zařízení je snadno kdykoliv přístupný.

6. Použité baterie jsou řádně odevzdány na sběrné místo.

7. Zařízení není používáno dětmi nebo osobami s duševní poruchou a nezpůsobilými osobami.

8. Při používání dětmi, musí být pod dohledem dospělé osoby a děti si nesmí se zařízením hrát.

9. Při použití napájení ze zástrčky, vždy použijte odpovídající typ.

10. Prvky / součásti napájení musí být s atesty pro lokální použití.

11. Vždy nejprve vypněte jednotku, sečkejte 30 s a následně vypněte napájení

Haier

Adresa: Na Návsi 33, 251 01 Čestlice - Praha východ

Kontakty: TEL: +420 272 088 370

Internet: www.haier-klimatizace.cz