



FULL DC INVERTER SYSTEMS

NÁVOD K OBSLUZE

CENTRÁLNÍ OVLADAČ CCM-270A

KOMERČNÍ KLIMATIZACE SDV5

Překlad původního návodu k obsluze











DŮLEŽITÁ POZNÁMKA:

Před instalací a použitím vašeho nového klimatizačního zařízení si pečlivě přečtěte tento návod. Návod si pak dobře uložte pro další použití.

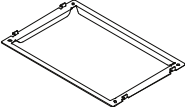
Obsah

1	INSTALACE HARDWARU.....	1
1.1	Všeobecné bezpečnostní pokyny.....	1
1.1.1	Všeobecné	1
1.1.2	Místo instalace	1
1.1.3	Elektrické zapojení klimatizačního systému	1
1.2	Instalace CCM-270A.....	2
1.3	Architektura systému	4
2	INFORMACE O CCM-270A.....	8
2.1	Stručný popis systému.....	8
2.2	Síťová architektura CCM-270A	8
2.3	Podporované modely.....	8
2.4	Podpora webových technologií	8
3	POPIS FUNKCÍ	9
3.1	Příprava	9
3.2	Úvodní obrazovka.....	11
3.3	Přihlášení	12
3.4	Domovská stránka	13
3.4.1	Přehled provozního stavu vnitřní jednotky	13
3.4.2	Speciální menu	14
3.5	Kontrola zařízení (Control).....	15
3.5.1	Zobrazení vnitřních jednotek podle skupin (Group).....	18
3.5.2	Zobrazení vnitřních jednotek podle systému (Sys.).....	21
3.5.3	Zobrazení vnitřních jednotek podle mapy (Map)	21
3.6	Časový rozvrh (Schedule).....	22
3.6.1	Zobrazení rozvrhu	23
3.6.2	Přidání rozvrhu	28
3.7	Výpisy (Report).....	33
3.7.1	Doba provozu (Operating Duration).....	34
3.7.2	Záznam provozu (Running Record).....	37
3.7.3	Energetické statistiky (Energy Statistics)	37
3.7.4	Provozní deník (Protokol)	40
3.7.5	Export dat	40
3.8	Blokování/omezení/zamknutí/úspora energie (Eco)	43
3.9	Instalace (Install)	46
3.9.1	Editace	46
3.9.2	Group (Skupina).....	47
3.9.3	Editace mapy (Map)	50
3.10	Nastavení (Setting).....	54
3.10.1	Správa uživatelů (Account).....	55
3.10.2	Nastavení data a času (Date)	56
3.10.3	Nastavení dovolené/nepřítomnosti (Holiday).....	58
3.10.4	Nastavení sítě (Network)	59
3.10.5	Obecné nastavení (General).....	60
3.10.6	Nastavení e-mailu (Mail).....	61
3.10.7	Pokročilá nastavení (Advanced)	65
3.10.8	Veřejná zařízení (Public Devices).....	66
3.10.9	Nastavení sledování spotřeby energie (Energy Settings, ECS).....	67
4	DODATEK.....	68
4.1	Tabulka kódů poruch	68
4.2	Pokyny pro použití softwaru	71
4.3	Skupina kabelového ovladače	71

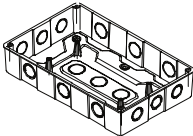
Seznam dodávaných dílů

1× CCM-270A 	1× konektor se 3 svorkami s roztečí 5,08 mm 
1× návod 	2× konektor s 9 svorkami s roztečí 3,81 mm 
1× montážní rám 	3× konektor se 4 svorkami s roztečí 3,81 mm 
8× plastová hmoždinka (otvor Ø 4 mm) 	6× šroub GB/T950 M4*20 (krátký) 
1× vestavná instalační krabice 	4× šroub GB/T823 M5*25 (dlouhý) 
6× hmoždinka 	

Prohlášení:

Z důvodu vylepšení tohoto produktu mohou být informace v tomto dokumentu bez upozornění změněny.

1 INSTALACE HARDWARU

1.1 Všeobecné bezpečnostní pokyny

Před instalací CCM-270A si pečlivě přečtěte tyto všeobecné bezpečnostní pokyny. Po dokončení instalace zkontrolujte, zda napájecí zdroj a CCM-270A pracují při spuštění provozu správně.

1.1.1 Všeobecné

Pokud si nejste jisti, jak instalovat nebo ovládat CCM-270A, kontaktujte prodejce.



POZNÁMKA:

Nesprávná instalace nebo chybné připojení zařízení/příslušenství může způsobit úraz elektrickým proudem, zkrat, probíjení proudu, požár nebo poškození zařízení. Používejte pouze příslušenství, doplňky a náhradní díly vyrobené nebo schválené společností Sinclair.



VAROVÁNÍ

Zajistěte, aby instalace, testování a použité materiály byly v souladu s příslušnou legislativou.



UPOZORNĚNÍ

Při instalaci, údržbě a opravách systému používejte vhodné osobní ochranné pomůcky (ochranné rukavice, bezpečnostní brýle,...).



VAROVÁNÍ

Roztrhejte a vyhodte plastové obaly, aby si s nimi nemohl nikdo, zejména děti, hrát. Možné riziko: udušení.

1.1.2 Místo instalace

NEINSTALUJTE zařízení v místě s potenciálně výbušnou atmosférou.

1.1.3 Elektrické zapojení klimatizačního systému



NEBEZPEČÍ: RIZIKO USMRCENÍ ELEKTRICKÝM PROUDEM

- Před zapojováním elektrických vodičů nebo dotknutím se elektrických součástí vypněte všechny zdroje napájení.
 - Po odpojení napájení počkejte nejméně 1 minutu a změřte napětí na svorkách kondenzátorů nebo elektrických součástí v napájecím obvodu, než začnete s opravou. Abyste se mohli dotknout elektrických součástí, musí být napětí menší než 50 V DC. Umístění svorek viz schéma zapojení.
 - NEDOTÝKEJTE se elektrických součástí mokrou rukama.
 - NENECHÁVEJTE zařízení bez dozoru, když je sejmutý servisní kryt.
-



VAROVÁNÍ

Na pevném přívodu napájení musí být nainstalován hlavní vypínač nebo jiné odpojovací zařízení, které odpojuje všechny póly a jehož kontakty jsou od sebe dostatečně vzdáleny, aby byla zajištěna ochrana proti přepětí kategorie III.



VAROVÁNÍ

- Používejte pouze měděné vodiče.
 - Zkontrolujte, že elektrický rozvod v místě instalace splňuje příslušnou legislativu.
 - Veškeré elektrické zapojení v místě instalace musí být provedeno podle schématu zapojení dodávaného se zařízením.
 - Nainstalujte zemnicí vodič. Pro uzemnění zařízení **NEPOUŽÍVEJTE** vodovodní nebo plynové potrubí, bleskosvod nebo telefonní linku. Nesprávné uzemnění může způsobit úraz elektrickým proudem.
 - Pro napájení zařízení používejte samostatný napájecí okruh. **NIKDY** nepřipojujte na tento napájecí okruh žádný jiný spotřebič.
 - Nainstalujte požadované pojistky nebo jističe.
 - Nainstalujte proudový chránič.
 - Při nedodržení tohoto pokynu může dojít k úrazu elektrickým proudem nebo požáru.
 - Nainstalujte kabely minimálně 1 metr od televizorů a rozhlasových přijímačů, abyste zabránili rušení. V některých případech nemusí být pro zamezení rušení vzdálenost 1 metr postačující.
 - Po dokončení elektrické instalace zkontrolujte, že jsou všechny elektrické součásti, konektory a svorky uvnitř skříňky s elektronikou dobře připojeny.
 - Před spuštěním jednotek zkontrolujte, že jsou všechny kryty zavřené.
-

1.2 Instalace CCM-270A



VAROVÁNÍ

- Neinstalujte CCM-270A blízko míst s elektromagnetickým rušením nebo u základnové stanice rádiové/telefonní sítě.
 - Umístěte CCM-270A dostatečně daleko od zdrojů páry nebo tepla a od míst, kde může docházet k úniku hořlavých nebo sirných plynů.
 - Zajistěte dostatečný prostor pro instalaci a ponechte dostatečný prostor mezi ovladačem a okolními zařízeními pro zajištění dobrého odvodu tepla.
 - Zajistěte, aby byl ovladač CCM-270A nainstalován v interiéru a ve výšce minimálně 50 cm nad zemí.
 - Zajistěte, aby místo instalace nebylo vystaveno prachu a působení elektromagnetického rušení.
 - Zajistěte, aby místo instalace nebylo vystaveno působení slunečního záření a tepla z topných zařízení.
 - Zajistěte, aby zařízení nebylo nainstalováno ve vlhkém prostředí nebo tam, kde se může dostat snadno do styku s vodou.
 - Zajistěte, aby zařízení nebylo nainstalováno v místech, kde může snadno zkorodovat nebo kde jsou hořlavé plyny.
 - Instalujte CCM-270A přesně podle výše uvedených požadavků a před instalací místo instalace pečlivě zkontrolujte.
-

Tvar a rozměry CCM-270A s dotykovým displejem

1) Dotykový displej CCM-270A: Pohled zepředu a z boku

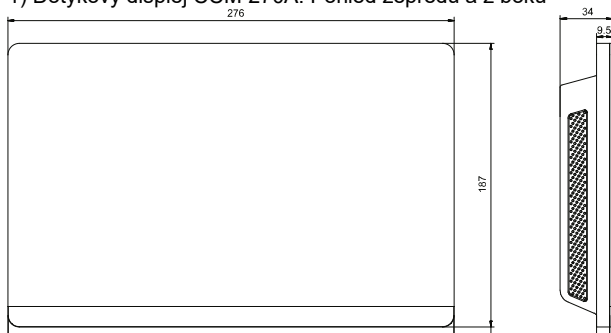

Rozměry v mm

Obr. 1.1

2) Tvar a rozměry vestavné instalační krabice

Udělejte do zdi dostatečně velký otvor, aby se do něj vešla vestavná instalační krabice.

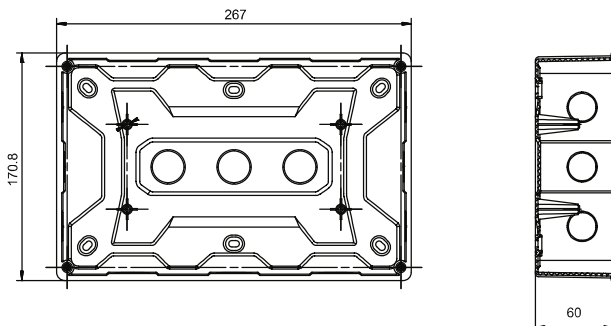

Rozměry v mm

Obr. 1.2

3) Postup instalace

① CCM-270A	② Kovový rám	③ Vestavná instalační krabice	④ Šrouby
------------	--------------	-------------------------------	----------

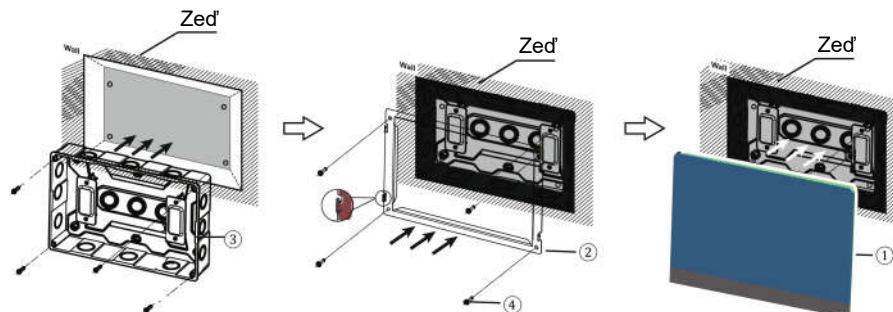

1. Namontujte vestavnou instalační krabici.

Namontujte vestavnou instalační krabici do zdi. Zajistěte, aby byl vnější okraj ③ vestavné instalační krabice zarovnaný s povrchem zdi.

Poznámka: Před upevněním instalační krabice k jejímu místu nezapomeňte přivést potřebné kabely.

2. Namontujte kovový rám.

Dbejte na to, aby háčky kovového rámu směřovaly nahoru. Připevněte rám na vestavnou instalační krabici pomocí 4 šroubů ④ dodávaných jako příslušenství.

Zvláštní poznámka:

Při upevňování kovového rámu pomocí šroubů použijte přiměřenou sílu. Nadměrná síla může způsobit deformaci otvorů pro šrouby a ztížit tak montáž kovového rámu.

3. Namontujte CCM-270A.

Po připojení umístíte ovladač visle na kovový rám. Ucítíte, že ovladač je přitahován magnetickou silou. Zasuňte ovladač směrem dolů, abyste ho upevnili ke kovovému rámu.

(Možná by tu mohla být zmínka, že před upevněním instalační krabice k ní mají být přivedeny příslušné kabely a pak připojeny k ovladači před jeho montáží.)

1.3 Architektura systému

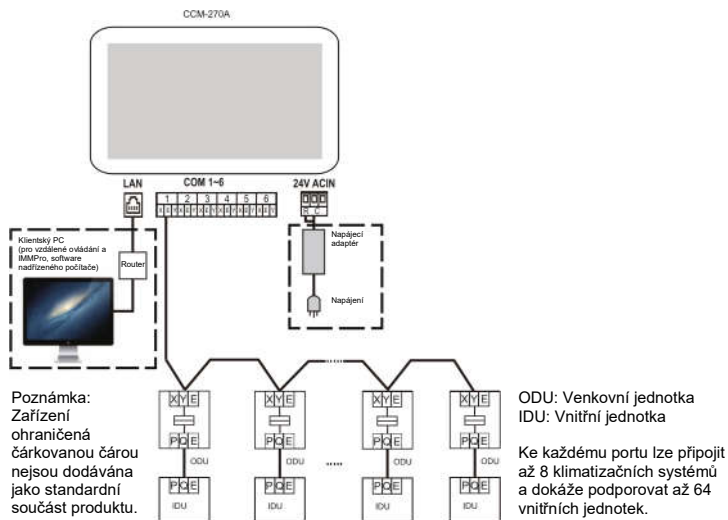

Obr. 1.4

CCM-270A se používá pro zjišťování stavu a ovládání vnitřních jednotek klimatizace, přenos informací o stavu vnitřních jednotek do počítače a předávání ovládacích a dotazovacích příkazů z počítače do vnitřních jednotek.

■ Rozhraní na zadní straně

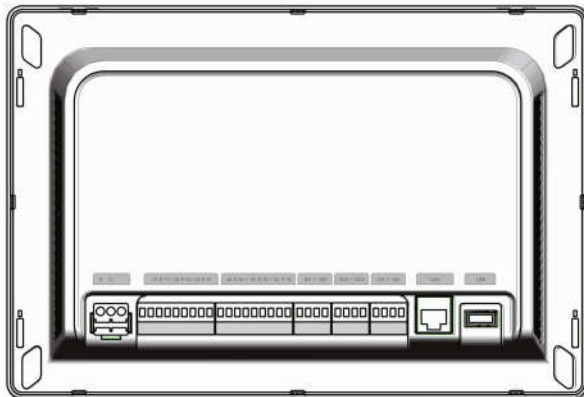

Obr. 1.5

CCM-270A má 6 M-net portů, 1 LAN port, 1 USB rozšiřovací port a 6 rezervovaných IO portů. M-net porty slouží pro připojení k centrálnímu klimatizačnímu systému MCAC a LAN port slouží pro připojení k lokální počítačové síti nebo internetu. Pro přístup k CCM-270A a lokální/vzdálené monitorování VRF klimatizačních jednotek můžete použít internetový prohlížeč na počítači nebo podobném zařízení.



UPOZORNĚNÍ

- Ovladač CCM-270A se připojuje na jeden z konců komunikační sběrnice M-net. Nepřipojujte ho do středu sběrnice.
 - Pro přenos signálů je zapotřebí třížilový stíněný kabel s vodiči o průřezu 0,7–1,0 mm². Podrobnosti zjistíte u odborného technika.
-

■ Schéma portů

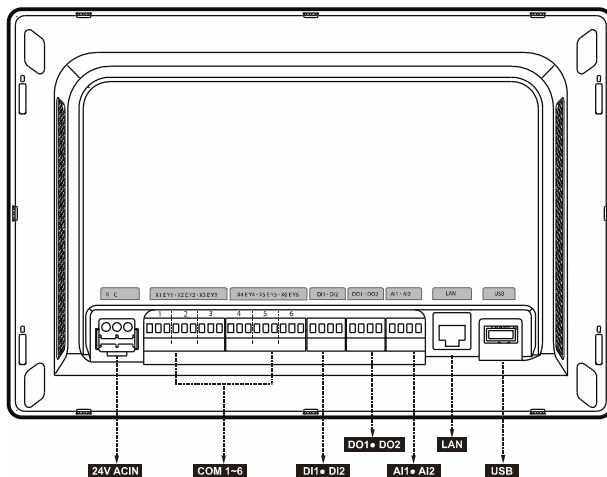

Obr. 1.6

R	24 V AC
C	24 V AC
X	Rozhraní X, sběrnice XYE (COM1–6)
Y	Rozhraní Y, sběrnice XYE (COM1–6)
E	Rozhraní E, sběrnice XYE (COM1–6)
DI1	Rezervováno
DI2	Rezervováno
DO1	Rezervováno
DO2	Rezervováno
AI1	Rezervováno
AI2	Rezervováno
LAN	Ethernetové rozhraní připojené k počítačové síti se používá pro přístup k zařízení.
USB	Rozhraní USB 2.0 se používá pro export zpráv, import plánů pater a topologických souborů apod.

■ Specifikace CCM-270A

Specifikace napájení	Rozsah napětí	Jednofázové stejnosměrné, 24 V DC, 50/60 Hz
Provozní podmínky	Příkon	Max. 24 W
	Kolísání napětí	±10 % z jmenovité hodnoty
	Okolní teplota	0–40 °C
	Okolní vlhkost	10–90 %
	Skladovací teplota:	–10–60 °C
Rozměry	Jednotka	270(š)×183(v)×26,7(h) mm
Hmotnost	0,85 kg	
Barva zařízení	Černá	

2 INFORMACE O CCM-270A

2.1 Stručný popis systému

CCM-270A je síťová brána pro VRF jednotky centrální klimatizace Sinclair SDV5 a je důležitou součástí SCAC (Sinclair Central Air Conditioner) chytrého systému správy (IMMPro) pro VRF jednotky. Může fungovat také samostatně. Ovladač je možné připojit k VRF jednotce Sinclair přes M-net port. V automatickém topologickém režimu podporuje až 48 klimatizačních systémů (až 384 vnitřních jednotek a až 192 venkovních jednotek).

2.2 Síťová architektura CCM-270A

CCM-270A používá M-net port pro připojení k VRF jednotce Sinclair a LAN port pro připojení k lokální síti nebo internetu. Topologii sítě ukazuje následující obrázek.

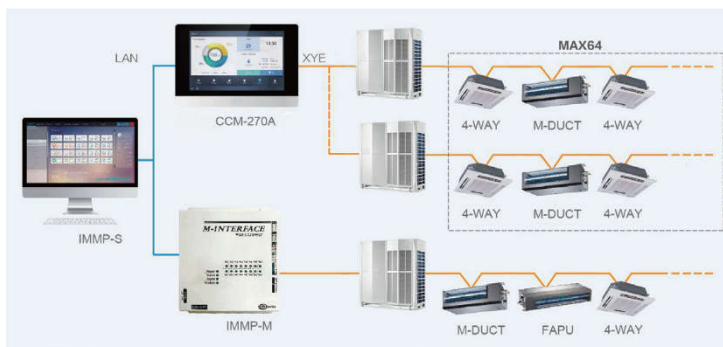

Obr. 2.1

Všech 6 M-Net portů má vývody XYE, které je možné připojit přímo k venkovním jednotkám. Pro připojení počítače nebo jiného podobného zařízení k síti CCM-270A je zapotřebí switch (síťový přepínač).

2.3 Podporované modely

- Podporuje modely venkovních jednotek z řady SDV5.
- Komunikační kabel k M-net portu musí být připojen k venkovní jednotce.

*Podporované modely venkovních/vnitřních jednotek a funkce konzultujte s techniky společnosti Sinclair.

2.4 Podpora webových technologií

CCM-270A je řídicí jednotka se síťovou branou, využívá webové technologie a není závislá na operačních systémech počítačů nebo jiných podobných zařízeních. Po připojení k počítačové síti si můžete kdykoli a kdekoli zobrazit webové rozhraní CCM-270A pomocí webového prohlížeče na použité systémové platformě. Doporučuje se prohlížeč Chrome (verze 52.0 nebo vyšší).

3 POPIS FUNKCÍ

3.1 Příprava

Připojení k lokální síti

CCM-270A se připojuje k lokální síti přes switch. IP adresa počítače nebo podobného zařízení a IP adresa CCM-270A musí být ve stejném segmentu podsítě.

■ Nastavení IP adresy

Výchozí IP adresa CCM-270A je 192.168.100.40 a maska podsítě je 255.255.255.0. Jako IP adresu počítače nebo jiného podobného zařízení musíte manuálně nakonfigurovat statickou IP adresu, která musí být v segmentu 192.168.100, a masku podsítě 255.255.255.0. Pokud se počítač připojuje pouze k CCM-270A, dá se to zajistit pomocí jediné IP adresy. Pokud se počítač kromě sítě CCM-270A připojuje také k jiným podsítím, bude potřebovat používat více IP adres. Následující obrázek ukazuje způsob konfigurace (v příkladu je použit systém Windows 7).

- Konfigurace jedné IP adresy.

Pro nakonfigurování IP adresy a masky podsítě otevřete dialogový rámeček Protokol IP verze 4 (TCP/IPv4) – vlastnosti. Nastavte například IP adresu na 192.168.100.44 a masku podsítě na 255.255.255.0.

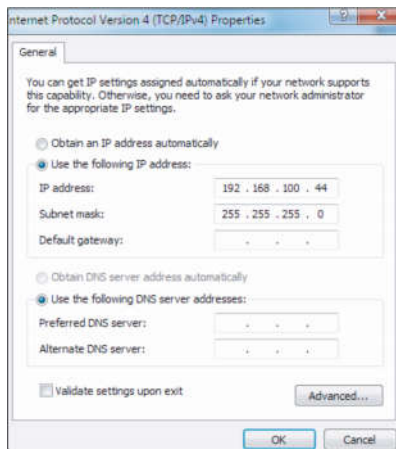

Po nastavení klikněte na „OK“.

- Přidání více IP adres

Před přidáním dalších IP adres musíte nejprve nakonfigurovat statickou IP adresu. Pro nakonfigurování statické IP adresy proveďte následující kroky:

- 1) Zjistěte lokální IP adresu
Otevřete dialogový rámeček Protokol IP verze 4 (TCP/IPv4), jak ukazuje obrázek 2.2. Pokud je vybrána volba „Použít následující IP adresu:“ a je zde uvedena IP adresa, znamená to, že lokální adresa je statická IP adresa. V opačném případě je to dynamická IP adresa, a musíte tedy nakonfigurovat statickou IP adresu.
- 2) Konfigurace statické IP adresy.
V nabídce Start vyberte volbu Spustit a zadejte příkaz „cmd“, aby se otevřelo okno podle následujícího obrázku:

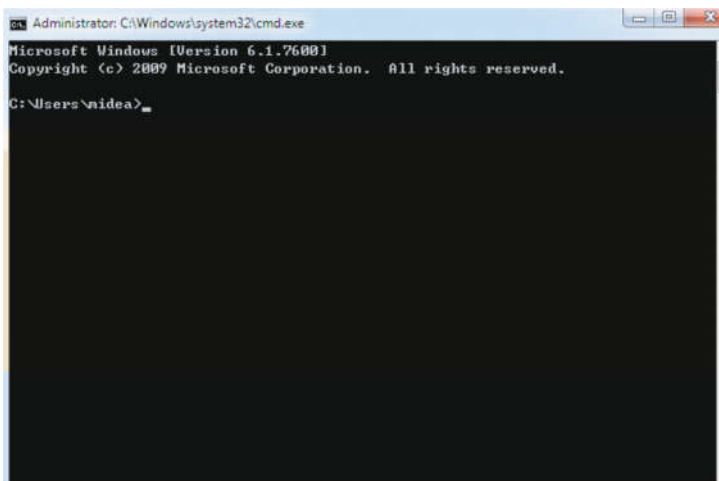

Zadejte „ipconfig“ a stiskněte Enter. Zobrazí se lokální dynamická adresa IP. Tuto IP adresu použijte jako IP adresu pro nakonfigurování statické IP adresy v dialogovém rámečku Protokoly IP verze 4 (TCP/IPv4) – vlastnosti. Podrobnosti konzultujte se správcem místní sítě.

Po nakonfigurování statické adresy IP otevřete znovu dialogový rámeček Protokoly IP verze 4 (TCP/IPv4) – vlastnosti. Klikněte na „Upřesnit“, abyste přešli do dialogového rámečku „Upřesnit nastavení TCP/IP“, jak ukazuje následující obrázek:

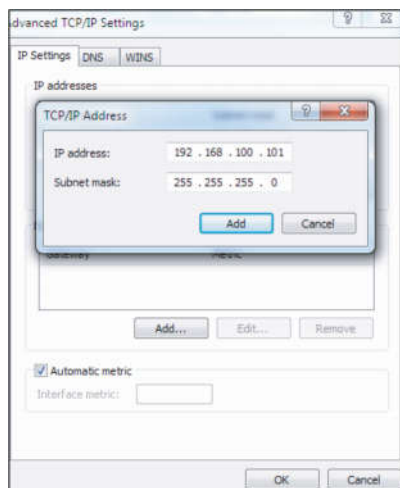

Klikněte na tlačítko „Přidat“ v rámečku IP adresy a přidejte adresu IP patřící do stejného segmentu jako „192.168.100.40“. IP adresa může být například 192.168.100.101 s maskou podsítě 255.255.255.0. Poté klikněte na tlačítko OK.

■ Přístup k lokální síti (LAN)

Pokud je počítač nebo jiné podobné zařízení v LAN ve stejném síťovém segmentu jako centrální ovladač CCM-270A, můžete použít adresový řádek prohlížeče v jeho operačním systému pro zadání adresy odkazující na webové rozhraní CCM-270A (například <http://192.168.100.40:8000/ui/login/login.html>) pro přímý přístup k ovládání a kontrole klimatizačních zařízení. Topologie lokálního přístupu je znázorněna níže:

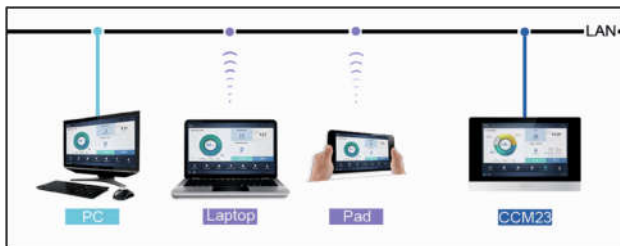

3.2 Úvodní obrazovka

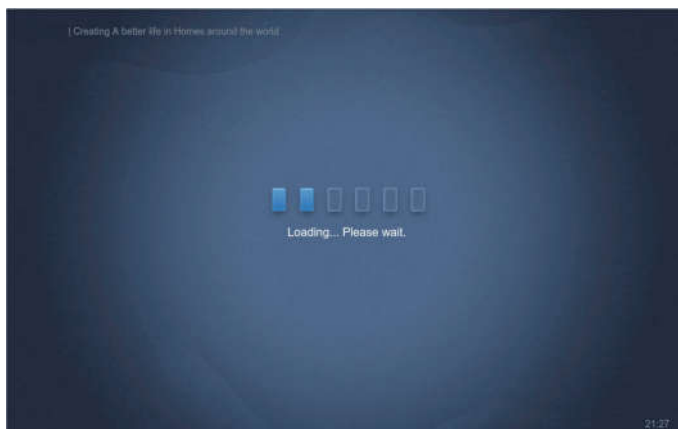

Pro přístup k funkcím webového rozhraní můžete použít prohlížeč:

Číslo portu URL je 8000. Pokud je například IP adresa ovladače CCM-270A 192.168.100.40, pak je adresa jeho webové služby <http://192.168.100.40:8000/ui/login/login.html>. Rozhraní zobrazené v prohlížeči je podobné rozhraní zobrazovanému na CCM-270A. Následující ukázka zobrazuje pouze funkce.

3.3 Přihlášení

(Funkce v této části jsou na webovém terminálu i na dotykovém displeji CCM-270A stejné. V závislosti na použitém prohlížeči může být k dispozici také volba „Zapamatovat heslo“.)

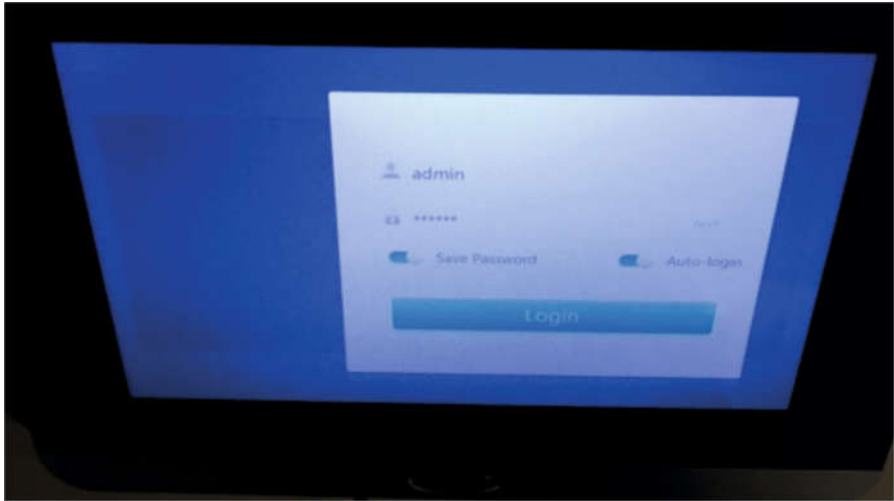

Uživatelské jméno	<input type="text" value="admin"/> Please enter username
Heslo	<input type="password" value="*****"/>
	<input type="password" value="123423"/> nebo 123456
Uložit heslo	<input type="radio"/> Save Password <input checked="" type="radio"/> Save Password
Automatické přihlašování	<input type="radio"/> Auto Login <input checked="" type="radio"/> Auto Login
Přihlášení	<input type="button" value="Login"/>
Přihlášení hosta	<input type="text" value="Anonymity"/>
Výchozí název účtu	normal
Výchozí heslo	1

3.4 Domovská stránka

Výchozí zobrazovaná stránka po úspěšném přihlášení:

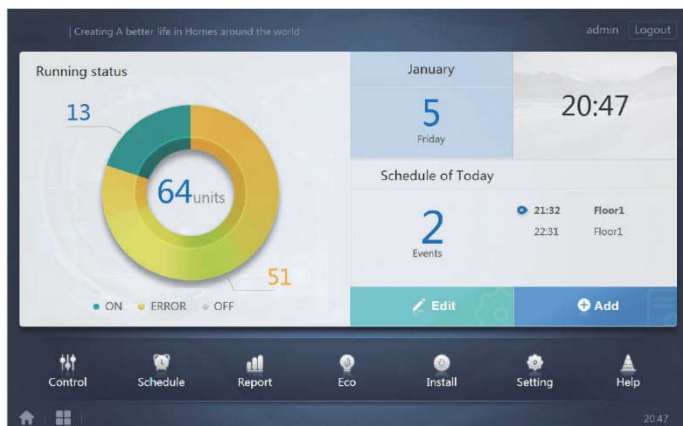

3.4.1 Přehled provozního stavu vnitřní jednotky

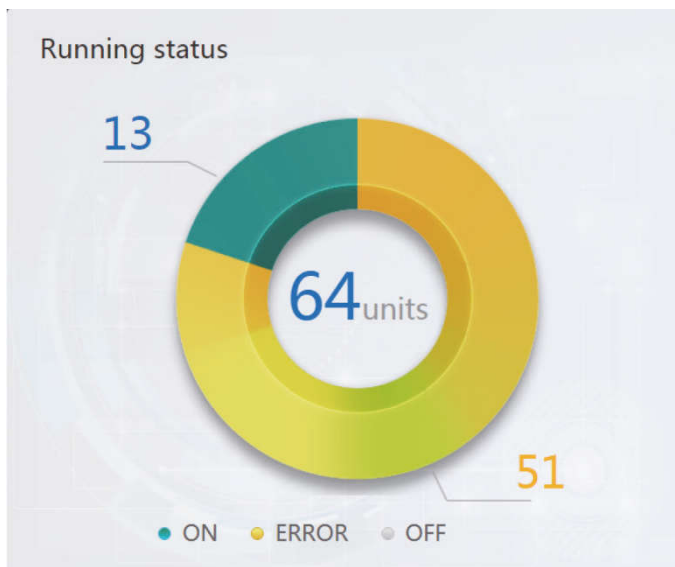

V této části jsou stavy vnitřních jednotek rozděleny do následujících 3 kategorií:

Běží	
Porucha (zahrnuje poruchu a stav off-line)	
Vypnutá	

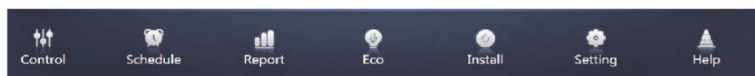

Menu funkcí

V dolní části domovské stránky je k dispozici nabídka všech funkcí (viz další popis).



3.4.2 Speciální menu



Funkce	Ikona
Návrat do domovské stránky	
Historie provozu (Provozní deník)	

3.5 Kontrola zařízení (Control)

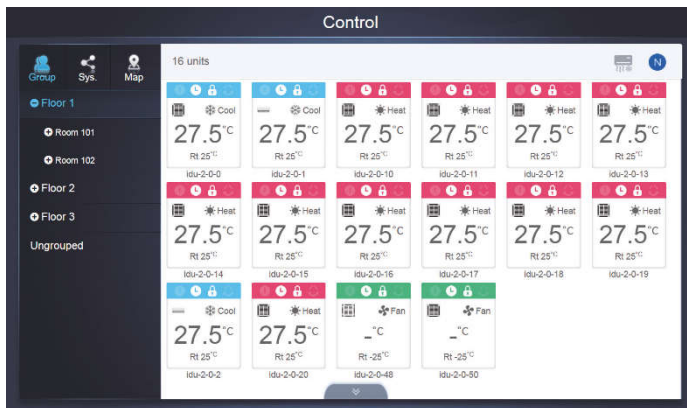

Kontrola zařízení (Control)

Funkce	Neaktivní	Aktivní
Zobrazení vnitřních jednotek podle skupin (Group)		
Zobrazení vnitřních jednotek podle systémů (Sys.)		
Zobrazení vnitřních jednotek podle map (Map)		

Pro zobrazení informací o příslušné vnitřní jednotce vpravo vyberte „Group“ (Skupina). Zobrazí se řada následujících ikon a informací:

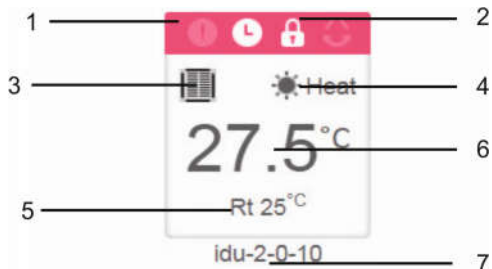

Č.	Popis
1	Barvy zde reprezentují režimy provozu. Podrobnosti viz tabulka Indikace základních režimů provozu.
2	Ikony (v pořadí zleva doprava): Porucha, Časový rozvrh, Zamknutí, Směrování vzduchu. Ikony se v aktivním stavu zobrazují bíle, například jako indikátor „Zamknutí“ na obrázku.
3	Zobrazuje příslušný model zařízení. Podrobnosti viz tabulka Modely.
4	Ikony zde reprezentují režimy provozu. Podrobnosti viz tabulka Indikace základních režimů provozu.
5	Okolní teplota
6	Nastavená teplota
7	Název vnitřní jednotky; můžete ho změnit na stránce „Install“ (Instalace).













Poznámka: Kód poruchy zobrazovaný u vnitřní jednotky na staré platformě se liší od kódu poruchy zobrazovaného na číselném displeji vnitřní jednotky.

Funkce	Poznámky
	Porucha
	Časový rozvrh
	Zamknutí/Blokování
	Směrování vzduchu

Indikace základních režimů provozu

Vypnuto, Porucha, Off- line (šedá)	Automatika (tmavá modrá)	Chlazení (světlá modrá)	Topení (červená)	Ventilátor (zelená)	Odvlhčování (oranžová)
					
					

Model:

	Typ	Obrázek
0	Stará vnitřní jednotka	
1	4cestná kazetová (4-WAY)	
2	Nástěnná	
3	Kanálová pro střední statický tlak (M-Duct)	
4	Kanálová pro nízký statický tlak (L-Duct)	
5	Propojovací box (AHU)	
6	Kanálová pro vysoký statický tlak (H-Duct)	
7	Kompaktní 4cestná kazetová (COMPACT)	
8	Podstropní a parapetní	
9	Konzolová vestavná	
10	Konzolová nástěnná	
11	Skupina kabelového ovladače *Podrobnosti viz „Skupina kabelového ovladače“ v Dodatku.	

3.5.1 Zobrazení vnitřních jednotek podle skupin (Group)

Poznámka: Skupinové rozhraní obsahuje standardně položku „Ungrouped“ (Nepřirazené do skupiny). Zde jsou všechna zařízení, která nebyla přiřazena do žádné skupiny.

Na levé straně stránky pro kontrolu zařízení se zobrazují skupiny definované uživatelem. Po vybraní skupiny se na pravé straně stránky zobrazí vnitřní jednotky vybrané skupiny.

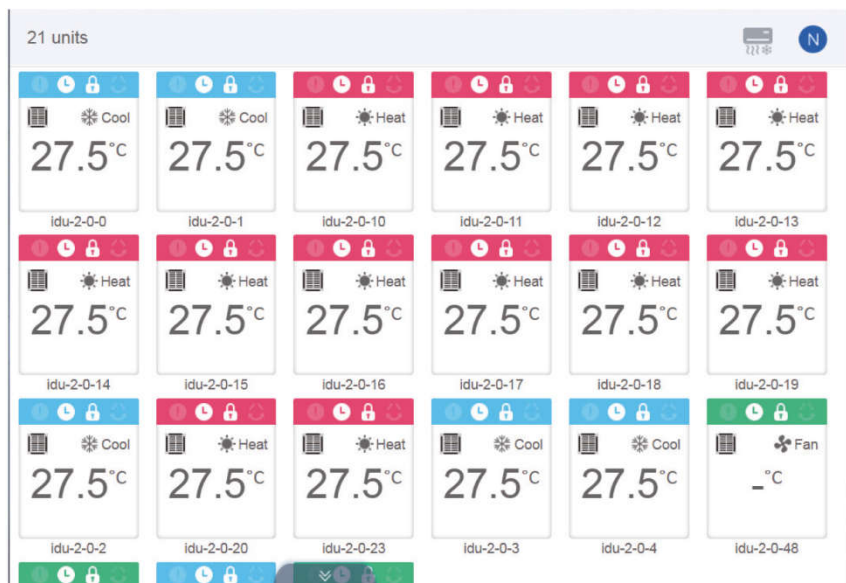

V levém horním rohu se zobrazuje počet vnitřních jednotek ve skupině.

3.5.1.1 Pořadí zobrazování vnitřních jednotek

Vnitřní jednotky je možné třídit podle názvu nebo podle režimu.

Funkce	Neaktivní	Aktivní
Třídění podle režimu: Automatika, Chlazení, Topení, Odvlhčování, Ventilátor, Vypnuto, Porucha, Off-line		
Třídění podle názvu		

3.5.1.2 Základní ovládací prvky pro vnitřní jednotky

Vyberte klepnutím vnitřní jednotku, čímž změňte její stav na „Vybrána“.

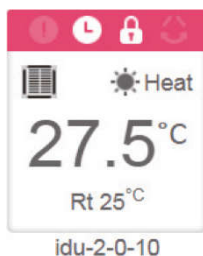

V levém horním rohu uvidíte položky „All“ (Všechny), „Control“ (Ovládání) a „Cancel“ (Zrušit).

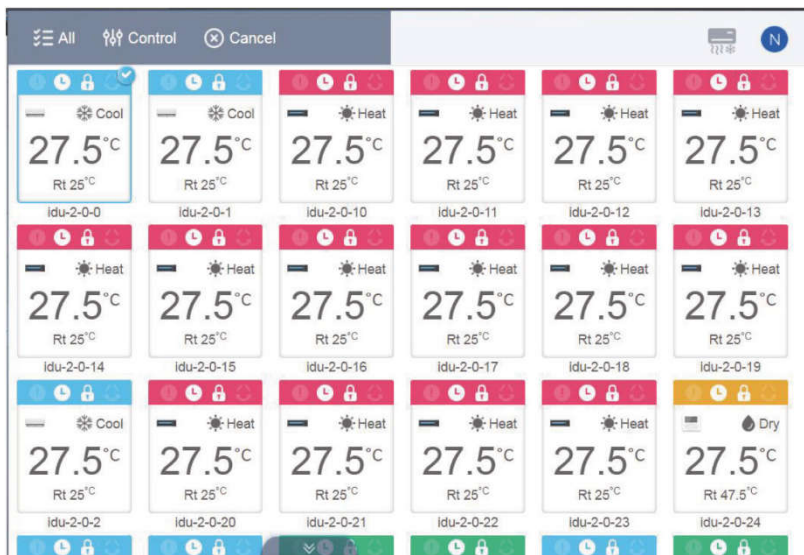

Požadované jednotky vyberete klepnutím. Když klepnete znovu na vybranou jednotku, výběr se zruší. Pokud chcete vybrat všechny jednotky na této stránce, klepněte na „All“ (Všechny).

Pro zrušení výběru všech vnitřních jednotek klepněte na „Cancel“ (Zrušit).

Když klepnete na „Control“ (Ovládání), uvidíte následující ovládací panel:

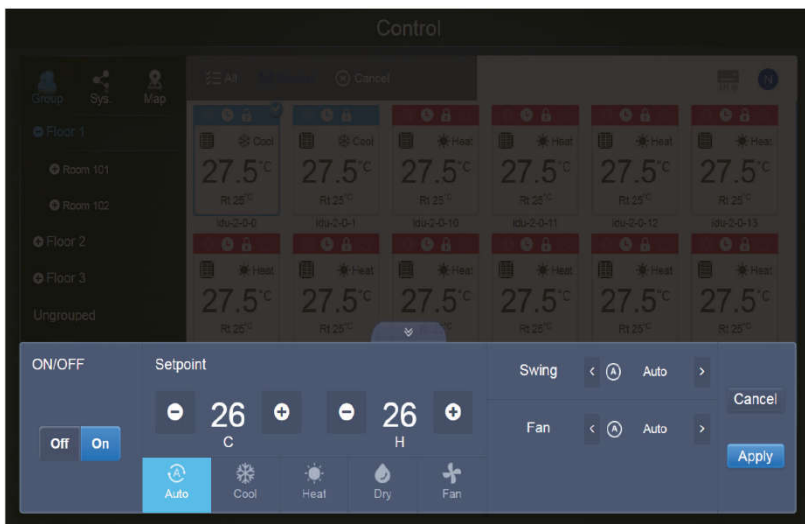

Ovládací panel v jiném režimu než Automatika:

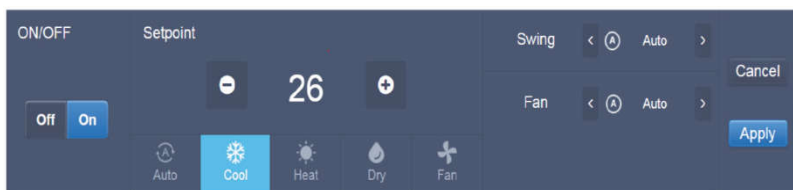

Ovládací panel v režimu Automatika:

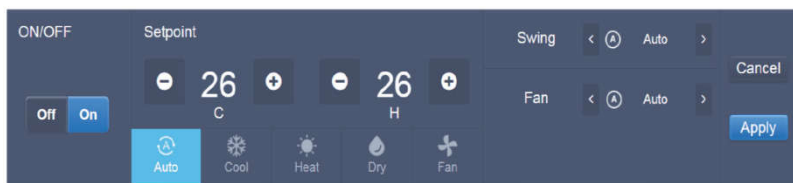

3.5.2 Zobrazení vnitřních jednotek podle systému (Sys.)

Toto zobrazení je podobné jako zobrazení skupin, na levé straně okna se však místo skupin zobrazují jednotlivé systémy. Název systému je nastaven automaticky a nedá se měnit.



3.5.3 Zobrazení vnitřních jednotek podle mapy (Map)

Poznámka: Tato funkce není dostupná na webovém terminálu.

Abyste mohli používat mapy, musíte je nejprve nakonfigurovat podle rozmístění nainstalovaných jednotek.

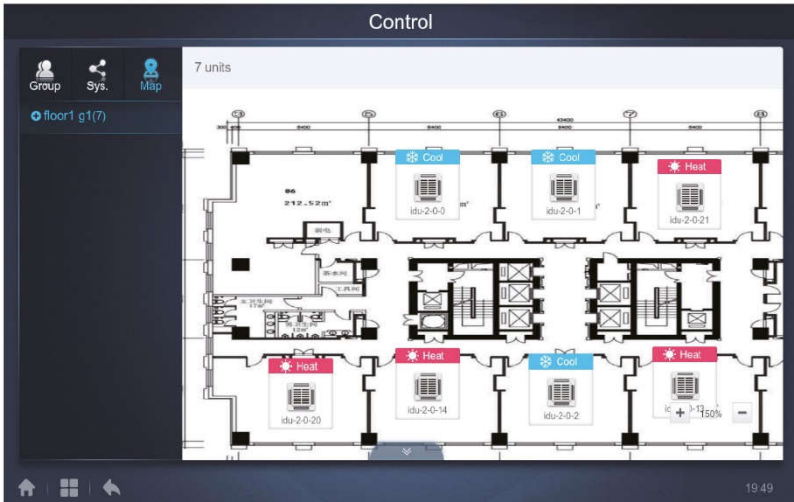

Klepnutím na položku mapy v levé části okna můžete vybírat a zobrazovat různé mapy rozmístění jednotek. Požadovanou vnitřní jednotku můžete vybrat klepnutím na její ikonu na mapě. Po výběru je možné jednotku ovládat podobně jako v zobrazení skupin jednotek. Klepnutím na tlačítko + nebo - v levém dolním rohu můžete mapu zvětšovat nebo zmenšovat.

3.6 Časový rozvrh (Schedule)

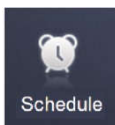

Když klepnete na **Schedule** na domovské stránce, přejdete do stránky pro zobrazení rozvrhu provozu.

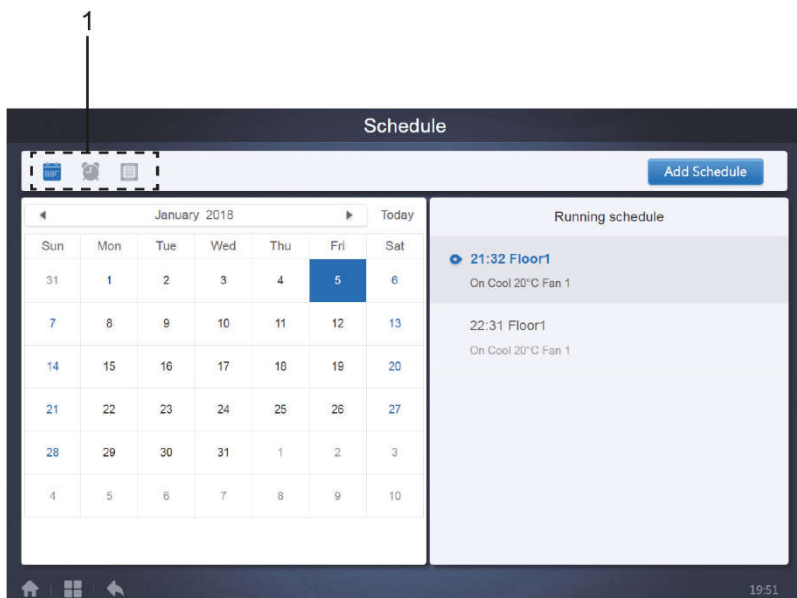

Č.	Funkce
1	<p>Možnosti pro zobrazení rozvrhu jsou (zleva doprava):</p> <ol style="list-style-type: none"> 1. Zobrazení kalendáře (podle data) 2. Zobrazení plánu (podle plánu) 3. Zobrazení zařízení (podle zařízení) <p>Pro výběr požadovaného zobrazení rozvrhu klepnete na příslušnou ikonu. Výchozí je zobrazení kalendáře.</p>

3.6.1 Zobrazení rozvrhu

3.6.1.1 Zobrazení kalendáře

V zobrazení kalendáře vyberte na levé straně datum, aby se na pravé straně zobrazil rozvrh ve vybraný den.

The screenshot shows a calendar for January 2018. The date Friday, January 5, is selected and highlighted in blue. To the right, the 'Running schedule' for that day is displayed, showing two entries: '21:32 Floor1' and '22:31 Floor1', both with the note 'On Cool 20°C Fan 1'.

Sun	Mon	Tue	Wed	Thu	Fri	Sat
31	1	2	3	4	5	6
7	8	9	10	11	12	13
14	15	16	17	18	19	20
21	22	23	24	25	26	27
28	29	30	31	1	2	3
4	5	6	7	8	9	10

Running schedule

- 21:32 Floor1
On Cool 20°C Fan 1
- 22:31 Floor1
On Cool 20°C Fan 1

Zobrazení kalendáře

The diagram shows the calendar interface with seven numbered callouts:

- 1: Points to the month/year header 'January 2018'.
- 2: Points to the 'Today' label.
- 3: Points to the right arrow navigation button.
- 4: Points to the 'Sat' column header.
- 5: Points to the date '10' (Wednesday).
- 6: Points to the date '25' (Friday).
- 7: Points to the date '4' (Sunday).

Sun	Mon	Tue	Wed	Thu	Fri	Sat
31	1	2	3	4	5	6
7	8	9	10	11	12	13
14	15	16	17	18	19	20
21	22	23	24	25	26	27
28	29	30	31	1	2	3
4	5	6	7	8	9	10

Poznámka:
January = Leden
February = Únor
March = Březen
April = Duben
May = Květen
June = Červen
July = Červenec
August = Srpen
September = Zářít
October = Říjen
November = Listopad
December = Prosinec

Monday = Pondělí
Tuesday = Úterý
Wednesday = Středa
Thursday = Čtvrtek
Friday = Pátek
Saturday = Sobota
Sunday = Neděle

Zobrazení kalendáře

Č.	Funkce
1	Klepněte pro přechod do předchozího měsíce kalendáře.
2	Zobrazuje rok a měsíc aktuálního data
3	Klepněte pro přechod do následujícího měsíce kalendáře.
4	Klepněte pro rychlý přechod do měsíce dnešního data a výběr dnešního data.
5	Dnešní datum, které není vybráno (světle modré pozadí). Klepněte pro výběr tohoto data.
6	Vybrané datum (tmavě modré pozadí).
7	Šedá čísla označují data, která nepatří do zobrazeného měsíce. Klepněte pro přechod do měsíce, do kterého toto datum patří.

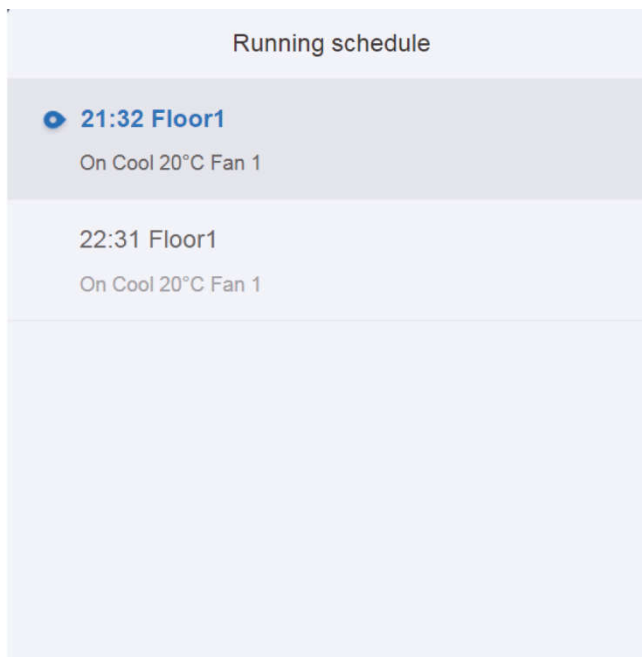

Zobrazení rozvrhu

Stránka rozvrhu zobrazuje pouze naplánované úkoly, které nebyly ve vybraném dnu dosud provedeny (uspořádané podle času provedení). Zobrazují se následující informace:

1. Čas
2. Název rozvrhu
3. Informace o prováděných příkazech (zapnutí/vypnutí (On/Off)), režim, nastavená teplota, rychlost ventilátoru (Fan).

3.6.1.2 Zobrazení plánu

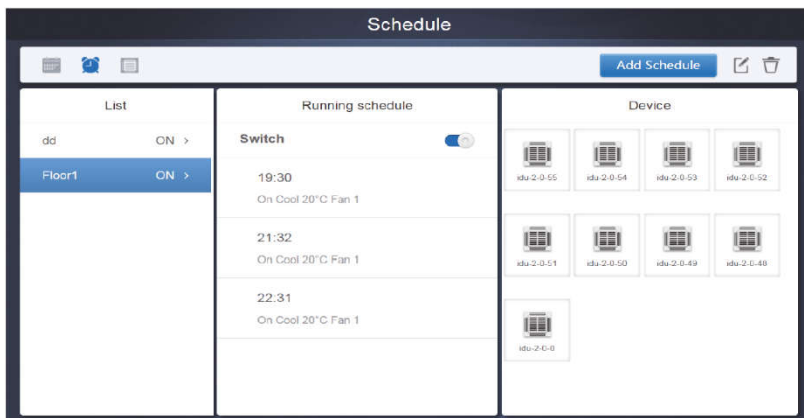

Klepněte na druhou ikonu, aby se zobrazil rozvrh podle plánu, jak ukazuje obrázek výše.

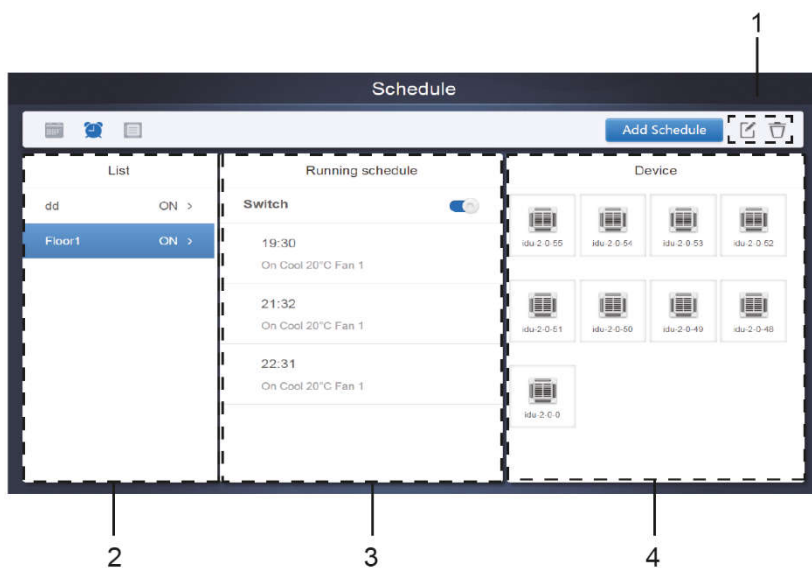

Zobrazení kalendáře (částečné)

Č.	Funkce
1	Pro přechod do editoru rozvrhu klepněte na levou ikonu. Pro vymazání vybraného rozvrhu klepněte na pravou ikonu.
2	Rozvrhy jsou uspořádány podle času jejich vytvoření. Klepnutím vyberte požadovaný rozvrh. Vybraný rozvrh má modrou barvu pozadí. V levé části seznamu rozvrhů je název rozvrhu a v pravé části je stav rozvrhu (ON (zapnutý) / OFF (Vypnutý)).
3	Ukazuje všechna načasování pro vybraný rozvrh. Pro provádění/neprovádění operací v rozvrhu použijte posuvný přepínač (Switch). Události v datech rozvrhu, který byl vypnut, nebudou realizovány a v seznamu rozvrhů se bude zobrazovat stav „OFF“. Rozvrh se neuplatní, dokud není znovu zapnut.
4	Zobrazuje všechny vnitřní jednotky spojené s tímto rozvrhem.

3.6.1.3 Zobrazení zařízení

Pro přechod do zobrazení zařízení klepněte na třetí ikonu.

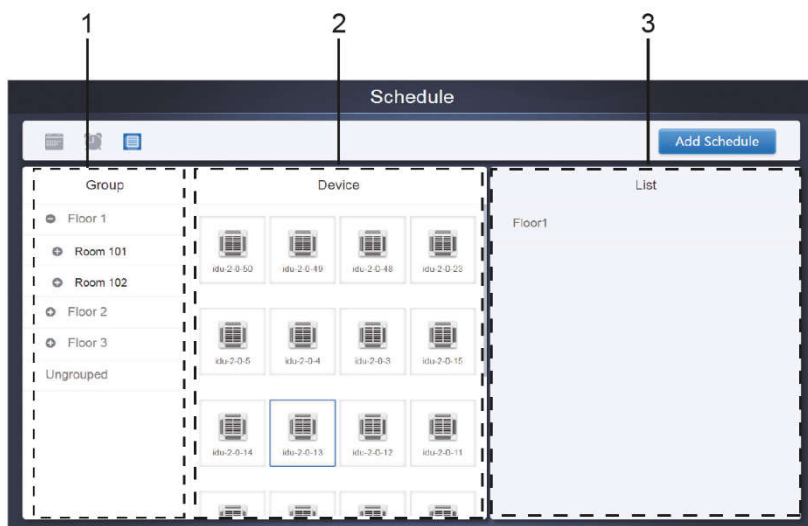

Stránka je rozdělena na tři části.

1. Seznam skupin (Group): Umožňuje snadno najít zařízení. Pro rozbalení skupiny klepněte na „+“ a pro sbalení skupiny klepněte na „-“. V druhém sloupci se zobrazují všechny vnitřní jednotky ve vybrané skupině. Pro zobrazení zařízení, která nepatří do žádné skupiny, klepněte na „Ungrouped“ (Nezařazené do skupiny).
2. Druhý sloupec je seznam všech zařízení ve vybrané skupině.
3. Třetí sloupec je seznam rozvrhů a zobrazuje názvy všech rozvrhů spojených s vybraným zařízením.

3.6.2 Přidání rozvrhu

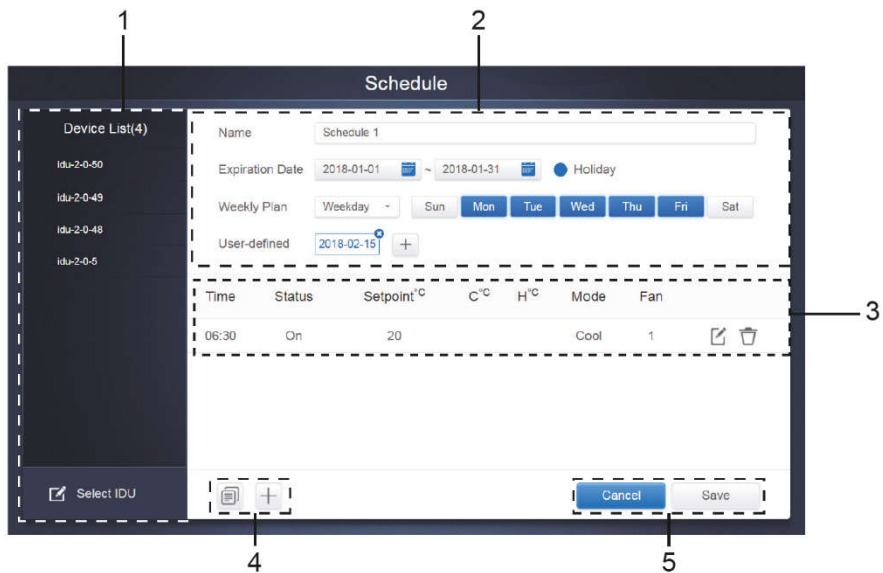





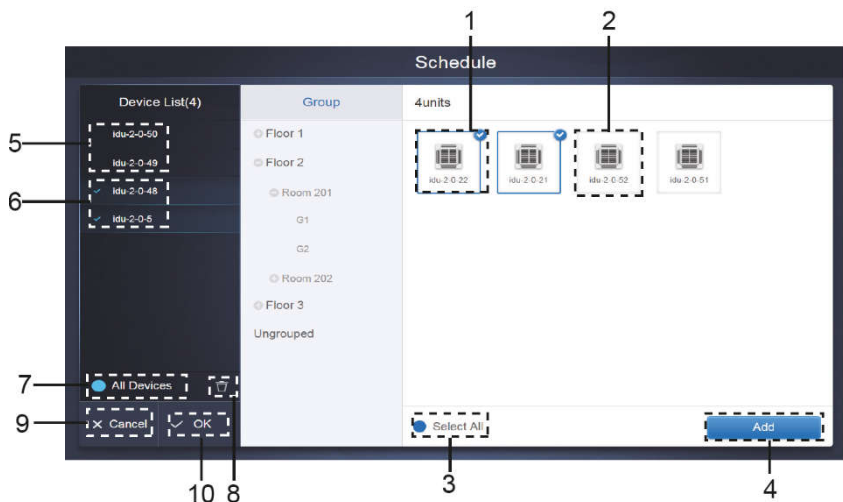



Č.	Funkce
1	Seznam zařízení zobrazuje všechna zařízení související s rozvrhem. Klepněte pro výběr a přidání vnitřní jednotky.
2	Nastavení týkající se názvu rozvrhu a data platnosti.
3	Nastavení týkající se načasování a příkazů.
4	Kopírování a přidání načasování rozvrhu.
5	Zrušení (Cancel) a Uložení (Save)

3.6.2.1 Přidání zařízení



Stránka pro výběr zařízení

Č.	Funkce
1	Zařízení čekající na výběr jsou zobrazována v oblasti úplně vpravo a jsou to zařízení, která nebyla přidána do vybrané podskupiny. „1“ je vybrané zařízení a jeho pravý horní roh je označen  .
2	„2“ je zařízení, které nebylo vybráno. Klepněte na nevybrané zařízení, abyste je vybrali. Klepněte znovu, abyste zrušili výběr vybraného zařízení.
3	Klepněte na  Select All (Vybrat vše), abyste vybrali všechna zařízení.  znamená aktivní stav. Po aktivaci jsou vybrána všechna zařízení, která čekají, že budou vybrána ve skupině. Klepněte znovu pro zrušení výběru všech zařízení. Manuální zrušení stavu výběru několika zařízení po aktivaci „Vybrat vše“ nezruší stav „Vybrat vše“. Klepněte znovu na  pro zrušení volby „Vybrat vše“.
4	Klepněte pro přidání vybraného zařízení.
5	Zobrazuje zařízení, které bylo přidáno. Klepněte pro výběr této operace. „5“ je zařízení, které nebylo vybráno; klepněte, abyste ho vybrali.
6	Zobrazuje zařízení, které bylo přidáno. Klepněte pro výběr této operace. „6“ je vybrané zařízení; klepněte, abyste jeho výběr zrušili. Vybrané zařízení má na levé straně označení  .
7	Klepněte na  Select All (Vybrat vše), abyste vybrali všechna zařízení.  znamená aktivní stav. Po aktivaci jsou vybrána všechna zařízení, která čekají, že budou vybrána ve skupině. Klepněte znovu pro zrušení výběru všech zařízení. Manuální zrušení stavu výběru několika zařízení po aktivaci „Vybrat vše“ nezruší stav „Vybrat vše“. Klepněte znovu na  pro zrušení volby „Vybrat vše“.
8	Přesune zařízení, která byla vybrána pro přidání skupiny, mimo frontu „Přidat zařízení“.
9	Ukončení bez uložení.
10	Uložení a ukončení.

3.6.2.2 Nastavení data

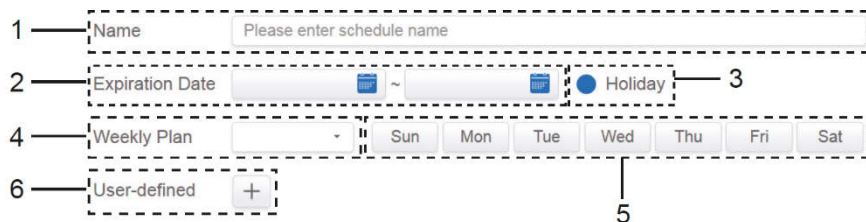

Č.	Funkce
1	Klepněte na vstupní pole pro zadání názvu. Maximální délka názvu je 80 anglických znaků. Mějte na paměti, že systém nedokáže uložit název, pokud obsahuje následující symboly: ([~!#\$%^&*()= {}";:.,<>/...?~!¥... () — 【】 “ ” ° . , & ? ; 《 》])
2	Klepněte na prázdné místo vedle modré ikony, abyste aktivovali dialogový rámeček pro výběr data. Klepnutím vyberte odpovídající data. Datum začátku je vlevo a datum konce je vpravo. Datum konce nesmí být dřívější než datum začátku.
3	Zaškrtněte modrou ikonu vlevo od označení „Holiday“ (Dovolená), abyste aktivovali mimořádnou funkci, která má provádět všechny plány v rozvrhu během období dovolené. Zaškrtnutí ikony jsou aktivní.
4	Rychlá volba pro týdenní plán. Vyberte určitý den pro realizaci plánu na tento den. Pokud den připadá na pracovní den (pondělí (Mon) až pátek (Fri)), rozvrh pro tento den je realizován jen pro samotný den.
5	Manuální volba pro týdenní plán. Klepněte na den, abyste ho aktivovali nebo deaktivovali. Modrá barva indikuje aktivní stav, zatímco bílá indikuje neaktivní stav.
6	Do rozvrhu můžete přidat vlastní datum jako individuální datum. Pro přidání data klepněte na znak „+“. Můžete přidat až 5 dat. Klepněte jednou pro výběr a přidání data. Klepněte na „x“ v levém horním rohu pro vymazání tohoto data. Klepněte na datum v jiných oblastech, abyste zrušili jeho výběr.

Poznámka:

Rozvrh nebude během dovolené realizován, pokud není vybrána výjimka pro dovolenou. Rozvrh v uživateli zadaných datech mimo dovolenou je realizován, i když je datum mimo období platnosti (data konce) nebo je součástí týdenního plánu. Rozvrh pro zbývající data musí být v období platnosti (před datem konce) a musí vyhovovat týdennímu plánu.

3.6.2.3 Přidání příkazu rozvrhu



Klepněte na Přidat novou příkazovou tabulku pro vytvoření tabulky a získáte dialogový rámeček pro přidání načasování. Čtyři volitelné typy příkazů jsou FAPU, HRV, Auto a No Auto. Když je tabulka připravena, můžete použít  pro vytvoření příkazu rozvrhu.

- Pro jednotku s přívodem čerstvého vzduchu (Fresh Air Unit, FAPU) jsou k dispozici tři režimy: Cool (Chlazení), Heat (Topení) a Fan (Ventilátor). V režimu Ventilátor nemůžete měnit nastavenou teplotu. Rozsah nastavení teploty v režimu Chlazení/Topení je 17–30 °C. V režimu Chlazení/Topení lze nastavit rychlost ventilátoru 1 až 7 a Automatická.

Rules

Type Fresh Air Unit ▾

Time ⊖ 06 ⊕ : ⊖ 30 ⊕

Switch ◀ On ▶

Setpoint(°C) ⊖ 20 ⊕

Mode Cool Heat Fan

Fan ◀ 1 ▶

Cancel Save

2. Vzduchotechnická jednotka s rekuperací tepla (HRV) má čtyři režimy provozu: Heat Exchange (Rekuperace (výměna tepla)), Bypass (Obtok), Discharge (Odtah vzduchu) a Fan (Přívod vzduchu). V žádném ze čtyř režimů není možné nastavit teplotu. Rychlost ventilátoru lze nastavit v rozmezí 1 až 7 a Automatická.

Rules

Type HRV ▾

Time ⊖ 06 ⊕ : ⊖ 30 ⊕

Switch ◀ On ▶

Setpoint(°C) ⊖ 17 ⊕

Mode Bypass Discharge Fan
Auto Heat Exchange

Fan ◀ 1 ▶

Cancel Save



3. Jednotka s režimem Automatika (Auto mode) podporuje pět typů režimů provozu: Auto (Automatika), Cool (Chlazení), Heat (Topení), Dry (Odvlhčování) a Fan (Ventilátor). V režimě Automatika lze nastavit samostatně teplotu pro chlazení „C“ a teplotu pro topení „H“. V režimě Chlazení/Topení/Odvhlčování se nastavuje teplota „C“. Položka „H“ nemá na nastavení teploty vliv. V režimě Odvlhčování je nastavena standardní rychlost ventilátoru 1 a nedá se změnit. V režimě Ventilátor nelze nastavit teplotu. Rozsah nastavení teploty je 17 až 30 °C.



The screenshot shows the 'Rules' configuration interface for 'Auto Mode'. The 'Type' is set to 'Auto Mode'. The 'Time' is set to 06:30. The 'Switch' is set to 'On'. The 'Setpoint(°C)' has two fields: 'C' set to 20 and 'H' set to 20. The 'Mode' is set to 'Auto'. The 'Fan' is set to 1. There are 'Cancel' and 'Save' buttons at the bottom.

4. U jednotky bez režimu Automatika (No Auto Mode) se dá nastavit jen jedna teplota. Zbytek je stejný jako u jednotky s režimem Automatika.

The screenshot shows the 'Rules' configuration interface for 'No Auto Mode'. The 'Type' is set to 'No Auto Mode'. The 'Time' is set to 06:30. The 'Switch' is set to 'On'. The 'Setpoint(°C)' has one field set to 17. The 'Mode' is set to 'Cool'. The 'Fan' is set to 1. There are 'Cancel' and 'Save' buttons at the bottom.

Poznámka:

- Klepněte na „+“ nebo „-“ v části „Setpoint“ pro zvýšení nebo snížení teploty o 0,5.
- Klepněte na „+“ nebo „-“ v části „Time“ pro zvýšení nebo snížení času o 1.
- Klepněte na levou nebo pravou šipku v části „Switch“ pro zapnutí/vypnutí spínače. Když je nastaven příkaz „Off“ (Vypnuto), nemá to žádný vliv na nastavení režimu.
- Klepněte na levou nebo pravou šipku v části „Fan“ pro nastavení rychlosti ventilátoru.
- Pokud model v rozvrhu daný příkaz nepodporuje, řiďte se podle odezvy aktuální vnitřní jednotky.
- Klepněte na  pro zkopírování úlohy s nejnovějším načasováním a přidání minuty navíc k času realizace. Příkaz s časem 23:59 nelze zkopírovat.
- U již uloženého načasování klepněte na  pro opětovnou editaci a  pro vymazání.



Time	Status	Setpoint°C	C°C	H°C	Mode	Fan		
06:30	On	20			Cool	1		

3.6.2.4 Uložení

Klepněte na „Save“ (Uložit) pro uložení všech operací na této stránce a otevřete nový rozvrh pro přidání stránek. Pokud se vyskytnou nepřípustné nebo nekompletní položky, obdržíte příslušné zprávy.

Klepněte na „Cancel“ (Zrušit) pro zrušení všech operací, které mají být přidány do rozvrhu, a přejděte do zobrazení kalendáře pro rozvrh.

3.6.2.5 Změna rozvrhu

Pro změnu rozvrhu klepněte na  v domovské stránce nebo klepněte na  pro rozvrh v zobrazení kalendáře. V domovské stránce je rozvrh označen . Na stránce zobrazení rozvrhu je vstupním bodem vybraný rozvrh.

Postup při editaci kalendáře je podobný jako při přidávání nové stránky. Rozdíl je, že obrazovka zůstane na stránce editoru rozvrhu pro „Save“ (Uložení).

3.7 Výpisy (Report)

(Když je software spuštěn na webovém terminálu, jsou soubory exportovány do lokální složky.)

Na domovské klepněte na



Uživatel může vybírat ze 3 modulů:

1. Trvání provozu (Operating Duration)
2. Záznam provozu (Running Record)
3. Energetické statistiky (Energy Statistics)

Klepněte na příslušné tlačítko pro přechod do modulu.



3.7.1 Doba provozu (Operating Duration)

Výpis doby provozu: Zobrazí se celková doba provozu vnitřních jednotek v zadaném období.
 Poznámka: Výpisy doby provozu a energetické statistiky lze zjišťovat jen po vytvoření souboru provozní spotřeby elektřiny.

3.7.1.1 Zjišťování doby provozu

The screenshot shows the 'Operating Duration' report interface. On the left, there is a sidebar titled 'Devices(5)' listing five device IDs: idu-2-0-50, idu-2-0-49, idu-2-0-48, idu-2-0-23, and idu-2-0-5. The main area features a date range selector from '2018-01-01' to '2018-01-05' and a 'Query' button. Below this is a table with the following data:

Name	Date	Total	C run
idu-2-0-50	2018-01-05	6930	0
idu-2-0-49	2018-01-05	6930	0
idu-2-0-48	2018-01-05	6930	0
idu-2-0-23	2018-01-05	6930	0
idu-2-0-5	2018-01-05	6930	27

At the bottom left of the main area, there is an 'Add Dev.' button with a plus icon. At the bottom right, there is an 'Export' button.







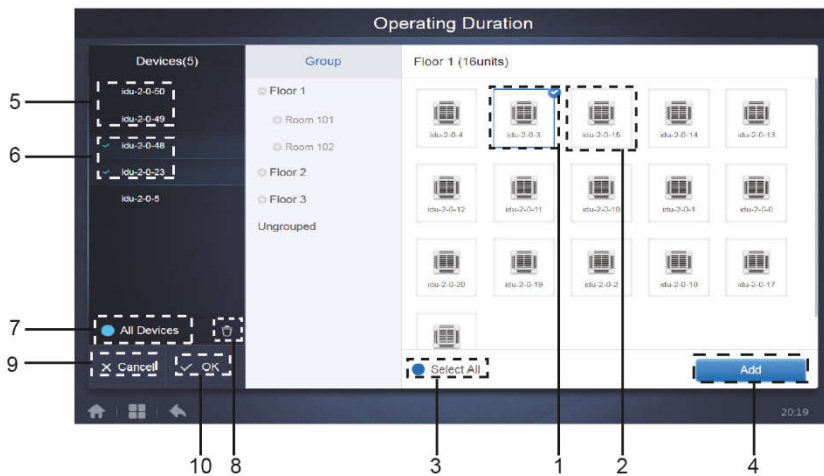

Doba provozu

3.7.1.2 Provozní postupy

1. Klepněte na vybrané zařízení, abyste přešli do stránky výběru zařízení.
2. Informace o stránce výběru zařízení jsou uvedeny níže:



Stránka výběru zařízení

Č.	Funkce
1	Zařízení čekající na výběr jsou zobrazována v oblasti úplně vpravo a jsou to zařízení, která nebyla přidána do vybrané podskupiny. „1“ je vybrané zařízení a jeho pravý horní roh je označen  .
2	„2“ je zařízení, které nebylo vybráno. Klepněte na nevybrané zařízení, abyste je vybrali. Klepněte znovu, abyste zrušili výběr vybraného zařízení.
3	Klepněte na  Select All (Vybrat vše), abyste vybrali všechna zařízení.  znamená aktivní stav. Po aktivaci jsou vybrána všechna zařízení, která čekají, že budou vybrána ve skupině. Klepněte znovu pro zrušení výběru všech zařízení. Manuální zrušení stavu výběru několika zařízení po aktivaci „Vybrat vše“ nezruší stav „Vybrat vše“. Klepněte znovu na  pro zrušení volby „Vybrat vše“.
4	Klepněte pro přidání vybraného zařízení.
5	Zobrazuje zařízení, které bylo přidáno. Klepněte pro výběr této operace. „5“ je zařízení, které nebylo vybráno; klepněte, abyste ho vybrali.
6	Zobrazuje zařízení, které bylo přidáno. Klepněte pro výběr této operace. „6“ je vybrané zařízení; klepněte, abyste jeho výběr zrušili. Vybrané zařízení má na levé straně označení  .
7	Klepněte na  Select All (Vybrat vše), abyste vybrali všechna zařízení.  znamená aktivní stav. Po aktivaci jsou vybrána všechna zařízení, která čekají, že budou vybrána ve skupině. Klepněte znovu pro zrušení výběru všech zařízení. Manuální zrušení stavu výběru několika zařízení po aktivaci „Vybrat vše“ nezruší stav „Vybrat vše“. Klepněte znovu na  pro zrušení volby „Vybrat vše“.
8	Přesune zařízení, která byla vybrána pro přidání skupiny, mimo frontu „Přidat zařízení“.
9	Ukončení bez uložení.
10	Uložení a ukončení.

3. Provedení volby času po přidání zařízení.

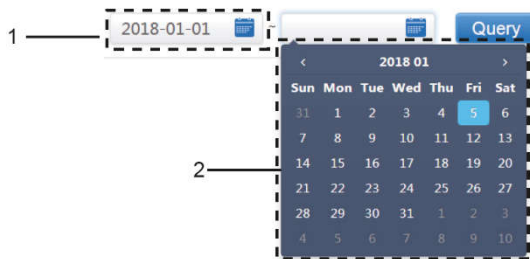

Stránka výběru času

Č.	Funkce
1	Klepněte na tuto oblast (vyjma modré ikony kalendáře), abyste aktivovali kalendář.
2	Klepněte na libovolné číslo pro výběr data. Vybrané datum v rámečku má světle modré pozadí, jinak je vybráno dnešní datum. Šedý text označuje datum, které je mimo tento měsíc. Klepněte, abyste ho vybrali. Klepněte na čas nahoře pro rychlé nalezení data. Klepněte jednou pro rychlý výběr měsíce. Klepněte dvakrát pro rychlý výběr roku. Pomocí šipek nahoře na obou stranách můžete rychle přepínat rok a měsíc. Každé přepnutí představuje období 12 let pro rychlý výběr roku, 1 roku pro rychlý výběr měsíce a 1 měsíce pro rychlý výběr data. Klepněte na šipku vlevo pro přechod do předchozího měsíce nebo roku anebo na šipku vpravo pro přechod do dalšího měsíce nebo roku.

3.7.2 Záznam provozu (Running Record)

Výpis záznamu provozu vyžaduje před zpracováním dotazu také splnění dvou podmínek. Provozní postupy a způsob dotazování jsou podobné jako v 3.7.1. Doba provozu.

Výsledky dotazu jsou zobrazeny ve tabulkovém formátu. Můžete zjišťovat následující údaje:

Doba provozu, název vnitřní jednotky, model, číslo skupiny vnitřní jednotky, ID vnitřní jednotky, režim provozu, nastavená teplota / nastavená teplota pro chlazení v režimu Automatika a nastavená teplota pro topení v režimu Automatika, rychlost ventilátoru, okolní teplota vnitřní jednotky, kód poruchy, limit nastavené teploty pro chlazení, limit nastavené teploty pro topení, zamknutí režimu, zamknutí kabelového ovladače, zamknutí dálkového ovladače, zamknutí ventilátoru, zamknutí zapnutí/vypnutí, zamknutí směrování vzduchu zamknutí směrování vzduchu nahoru/dolů.

Poznámka: U historických záznamů lze zobrazovat a exportovat pouze posledních 500 záznamů ve stanoveném období.

3.7.3 Energetické statistiky (Energy Statistics)

Postup pro zjišťování energetických statistik je podobný jako pro předchozí dvě funkce. V souřadnicovém formátu výpisu (histogramy a grafy) však můžete zadat do vyhledávání maximálně tři zařízení. V tabulkovém formátu nejsou žádná omezení.

Pro výběr formátu výpisu použijte    v pravém horním rohu. Tyto tři formáty jsou histogram, čárový graf a tabulka. Vybraný formát je modrý.

3.7.3.1 Zobrazení tabulky

The screenshot shows the 'Energy Statistics' interface. On the left, a sidebar lists three devices: idu-2-0-55, idu-2-0-54, and idu-2-0-53. The main area displays a table for the period 2018-01-10 to 2018-01-10. The table has five columns: Name, ID, IDU Operating Power, IDU Standby Power, and Total IDU Cost. All values in the table are zero. Below the table, there is an 'Add Dev.' button and an 'Export' button. The bottom right corner shows the time 16:48.

Name	ID	IDU Operating Power	IDU Standby Power	Total IDU Cost
idu-2-0-55	2-55	0	0	0
idu-2-0-54	2-54	0	0	0
idu-2-0-53	2-53	0	0	0

Zobrazení výpisu/přehledu

3.7.3.2 Zobrazení grafu a histogramu

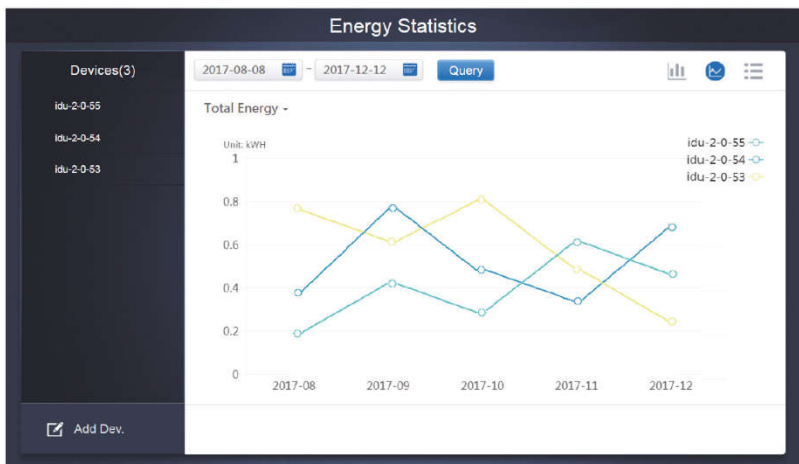

Čárový graf

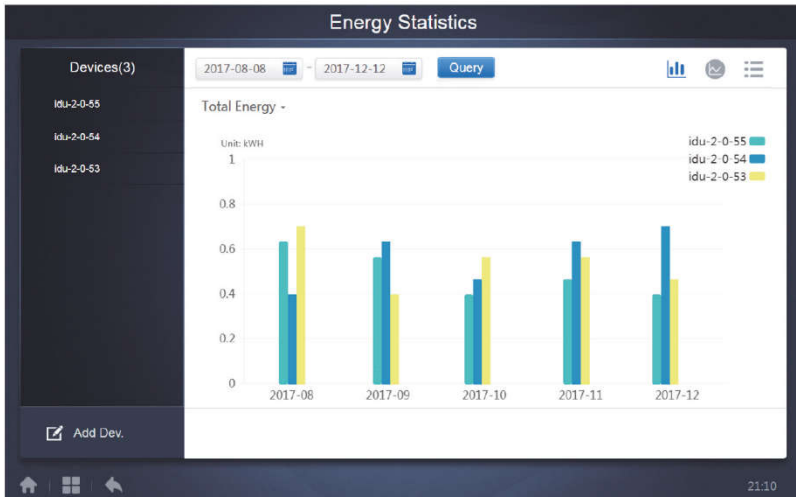

Histogram

U histogramů a grafů můžete vybrat pouze tři objekty, kterými mohou být buď vnitřní jednotky anebo klimatizační systémy. U grafů a seznamů se vybraná doba určuje po měsících (efektivní graf je rozdělen po dnech).

U celkové spotřeby energie jsou k dispozici jen dvě volby: celková spotřeba energie a provozní spotřeba energie.

V grafech, histogramech a tabulkách jsou volitelné parametry „Total Energy“ (Celková spotřeba energie) a „Operating Energy“ (Provozní spotřeba energie).

	Operating Energy (Provozní spotřeba energie)	Total Energy (Celková spotřeba energie)
Vnitřní jednotka	Provozní spotřeba elektřina	Provozní + pohotovostní spotřeba elektřiny
Venkovní jednotka	Provozní spotřeba elektřina	Provozní + pohotovostní + mimořádná spotřeba elektřiny

3.7.4 Provozní deník (Protokol)

Pro přechod do stránky provozního deníku klepněte na  v levém dolním rohu domovské stránky.

Time	Func.	Detail	Type	Device name	Username
2018/01/05 19:11:11	Login	Login	--	--	admin
2018/01/05 19:21:24	Login	Login	--	--	admin
2018/01/05 19:29:20	Login	Logout	--	--	admin
2018/01/05 19:29:54	Login	Login	--	--	admin
2018/01/05 19:30:05	Schedule	ON/OFF:On,Mode:Cool,Setpoint:20°C,Fan:1	IDU	64PCS(idu-2-0-0;idu-2-0-1;idu-2-0...	admin
2018/01/05 19:47:23	Login	Login	--	--	admin
2018/01/05 19:51:18	Login	Login	--	--	admin
2018/01/05 20:28:08	Login	Login	--	--	admin
2018/01/05 20:29:20	Login	Login	--	--	normal
2018/01/05 20:35:36	Control	ON/OFF:On,Mode:Cool,Setpoint:26°C,Fan:Auto,Swing:Auto	IDU	1PCS(idu-2-0-0)	normal
2018/01/05 20:35:39	Control	ON/OFF:On,Mode:Cool,Setpoint:26°C,Fan:Auto,Swing:Auto	IDU	1PCS(idu-2-0-10)	normal

2018-01-05 ~ 2018-01-05 Query

Některé operace softwaru jsou ukládány do záznamů, které se dělí do následujících kategorií:

- Obecný ovládací příkaz
- ECO ovládací příkaz (blokování/omezení/zamknutí/úspora energie)
- Naplánovaný řídicí příkaz (z časového rozvrhu)
- Přihlášení a odhlášení

V levém dolním rohu vyberte požadovaný čas začátku a konce. Klepnutím na „Query“ (Dotaz) zobrazíte záznamy uložené do provozního deníku během zadaného období.

Poznámka:

Když přepnete jazyk, jazyk použitý pro záznam dat v rozvrhu se neaktualizuje a záznam v deníku obsahuje údaje v jazyce nastaveném během vytváření tohoto záznamu.

3.7.5 Export dat

Pro výpisy Doba provozu (Operating Duration), Záznam provozu (Running Record) a Energetické statistiky (Energy Statistics) jsou k dispozici funkce pro export výsledků dotazu do .csv souborů (vyjma histogramů a grafů). Obsah exportovaných souborů odpovídá aktuálním výsledkům dotazů. Formát souboru je .csv a lze jej prohlížet a upravovat například pomocí Excelu. Konvence pro pojmenování exportovaného souboru jsou:

Trvání provozu (Operating Duration): running_timestamp.csv

Záznam provozu (Running Record): record_timestamp.csv;

Energetické statistiky (Energy Statistics): energy_timestamp.csv.

„timestamp“ = čas vytvoření souboru

Running Record

Devices(21)

- idu-2-0-50
- idu-2-0-49
- idu-2-0-48
- idu-2-0-23
- idu-2-0-5
- idu-2-0-4
- idu-2-0-3
- idu-2-0-15
- idu-2-0-14
- idu-2-0-13

Add Dev.

2018-01-05
2018-01-05
Query

Operating Duration	Name	Type	Group
2018/01/05 19:15:55	idu-2-0-23	1	
2018/01/05 19:14:24	idu-2-0-5	1	
2018/01/05 19:14:24	idu-2-0-4	1	
2018/01/05 19:14:24	idu-2-0-3	1	
2018/01/05 19:14:50	idu-2-0-15	1	
2018/01/05 19:14:50	idu-2-0-14	1	
2018/01/05 19:14:50	idu-2-0-13	1	
2018/01/05 19:14:50	idu-2-0-12	1	

Add Dev.
Email
Export

Na webovém terminálu můžete tyto soubory ukládat pouze do lokální složky, kterou je standardně výchozí složka pro stahování dat používaná v aktuálním prohlížeči.

Když je na dotykovém displeji centrálního ovladače vybrán export souboru na USB flash disk připojený k ovladači, po úspěšném exportu se zobrazí zpráva:

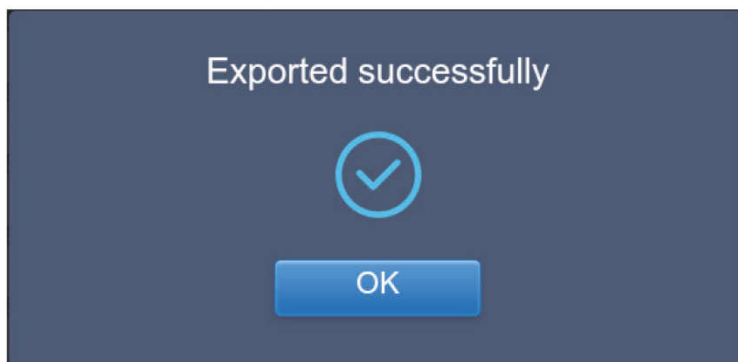

Na dotykovém displeji centrálního ovladače můžete také vybrat export výpisu na e-mailovou adresu nakonfigurovanou v nastavení ovladače a odeslat .csv soubor do zadané e-mailové schránky.

Když klepnete na export do e-mailu, budete vyzváni k výběru příjemců e-mailu. Po dokončení výběru klepnete pro odeslání e-mailu na Send (Odeslat).

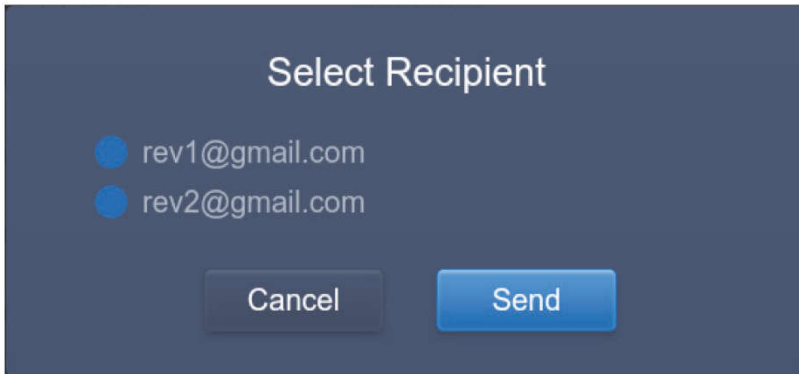

Pokud je e-mail úspěšně odeslán, zobrazí se následující zpráva:

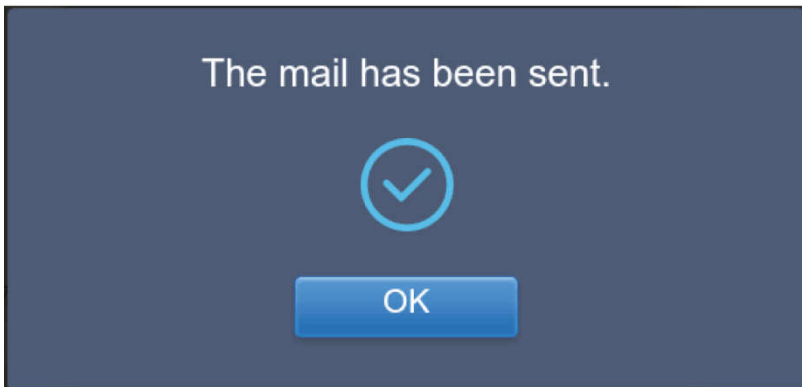

Příjemci dostanou e-mail s exportovaným souborem v příloze.
Pokud je nastavení e-mailové adresy nesprávné, e-mail nebude úspěšně odeslán.

3.8 Blokování/omezení/zamknutí/úspora energie (Eco)



Stránka ECO (Blokování/omezení/zamknutí/úspora energie) má dvě volby: IDU (Vnitřní jednotka) a ODU (Venkovní jednotka).

■ IDU (Vnitřní jednotka):

Uživatelé definované skupiny jsou nalevo, což je podobné stránce kontroly zařízení (Control), ovládací příkazy se však liší.

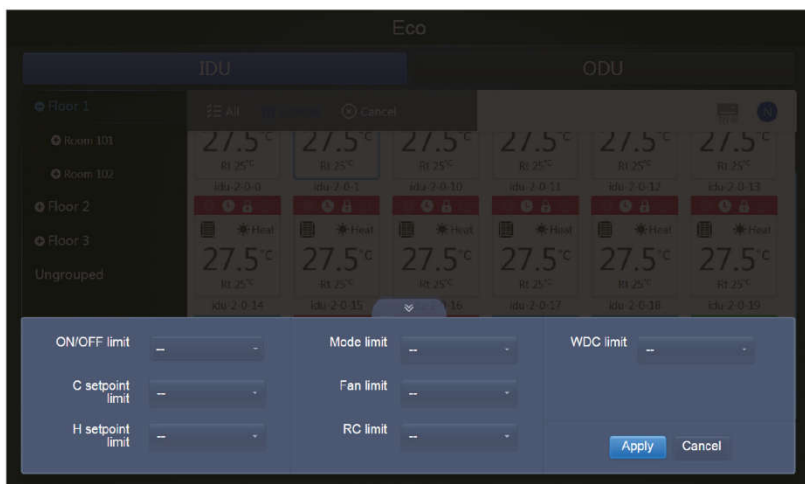

Některé vnitřní jednotky nemusí některé z výše uvedených omezení podporovat.

Všechny parametry jsou standardně nastaveny na „-“, což znamená, že není vyslán žádný příkaz.

- * Některé modely vnitřních jednotek nemusí podporovat všechny výše uvedené blokovací/omezovací funkce. Podrobnosti o různých omezovacích funkcích podporovaných různými modely vnitřních jednotek zjistíte u techniků společnosti Sinclair.
- * Některé kabelové ovladače mohou obsahovat funkci „dálkové ovládání/kabelové ovládání, vyberte 1 ze 2“. Tato funkce se nevztahuje na zablokování dálkového ovládání na CCM-270A a jsou nezávislé.

■ ODU (Venkovní jednotka):

Stránka venkovních jednotek zobrazuje přímo objekty ODU.

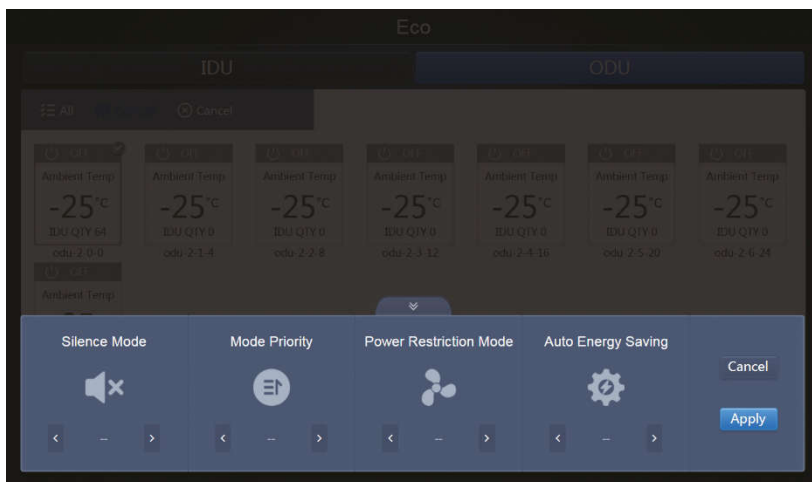

Některé venkovní jednotky nemusí některé z výše uvedených blokovacích příkazů podporovat.

CCM-270A dokáže poslat do venkovní jednotky jakýkoli blokovací/omezovací příkaz. Pokud venkovní jednotka daný příkaz nepodporuje, zpracuje ho podle svojí vlastní logiky. Podrobnosti o různých blokovacích funkcích podporovaných různými venkovními jednotkami najdete v manuálu funkcí příslušné venkovní jednotky.

Všechny parametry jsou standardně nastaveny na „-“, což znamená, že není vyslán žádný příkaz.

Význam	Parametr venkovní jednotky	Volby na CCM-270A
Silent Mode (Tichý režim)	0: Start nočního tichého režimu za 6 h / na 10 h (výchozí)	8
	1: Start nočního tichého režimu za 6 h / na 12 h	9
	2: Start nočního tichého režimu za 8 h / na 10 h	10
	3: Start nočního tichého režimu za 8 h / na 12 h	11
	4: Bez tichého režimu	0
	5: Tichý režim 1 (omezuje pouze max. rychlost ventilátoru)	1
	6: Tichý režim 2 (omezuje pouze max. rychlost ventilátoru)	2
	7: Tichý režim 3 (omezuje pouze max. rychlost ventilátoru)	3
	8: Velmi tichý režim 1 (omezuje max. rychlost ventilátoru a frekvenci kompresoru)	4
	9: Velmi tichý režim 2 (omezuje max. rychlost ventilátoru a frekvenci kompresoru)	5
	A: Velmi tichý režim 3 (omezuje max. rychlost ventilátoru a frekvenci kompresoru)	6
	B: Velmi tichý režim 4 (omezuje max. rychlost ventilátoru a frekvenci kompresoru)	7
	F: Nastavení tichého režimu pomocí centrálního ovladače. (Pro použití softwarového nastavení musí být na venkovních jednotkách nakonfigurován příslušný kód funkce pomocí DIP přepínače.)	
Mode Priority (Priorita režimu)	000: Priorita režimu Automatika (výchozí)	Auto Priority
	001: Priorita Chlazení	Cool Priority
	010: Priorita VIP jednotky nebo priorita volby	VIP
	011: Jen topení	Heat Only
	100: Jen chlazení	Cool Only
	111: Nastavení prioritního režimu pomocí centrálního ovladače. (Pro použití softwarového nastavení musí být na venkovních jednotkách nakonfigurován příslušný kód funkce pomocí DIP přepínače.)	
Restrict energy output (Omezení výkonu)	n41: Režim omezení výkonu 1 (K dispozici jen u master jednotky, 100% výstupní výkon)	Speed 0
	n42: Režim omezení výkonu 2 (K dispozici jen u master jednotky, 90% výstupní výkon)	Speed 1
	n43: Režim omezení výkonu 3 (K dispozici jen u master jednotky, 80% výstupní výkon)	Speed 2
	n44: Režim omezení výkonu 4 (K dispozici jen u master jednotky, 70% výstupní výkon)	Speed 3
	n45: Režim omezení výkonu 5 (K dispozici jen u master jednotky, 60% výstupní výkon)	Speed 4
	n46: Režim omezení výkonu 6 (K dispozici jen u master jednotky, 50% výstupní výkon)	Speed 5
	n47: Režim omezení výkonu 7 (K dispozici jen u master jednotky, 40% výstupní výkon)	Speed 6
Energy Saving (Úspora energie)	nb3: Ukončení režimu automatické úspory energie	Off
	nb4: Spuštění režimu automatické úspory energie	ON

3.9 Instalace (Install)

Na stránce „Install“ (Instalace) se provádějí operace jako vyhledání zařízení, editace skupin a změna názvu, když použijete CCM-270A poprvé.

3.9.1 Editace

Umožňuje změnit název (Name), model, výkon ventilátoru (Fan(W)) a výkon pomocného topného tělesa (EH(W)) vnitřních a venkovních jednotek. Ostatní parametry nelze změnit. Pro uložení změn klepněte na „Save“ (Uložit).

The screenshot shows the 'Install' interface with two tabs: 'Auto topo' and 'Manual topo'. Below the tabs is a table with columns: Bus, System, Addr., Type, Name, Fan(W), and EH(W). The 'Manual topo' tab is active, and the 'Name' column for 'Bus1 (0)' is highlighted with a blue selection box containing the text 'idu-2-0-1'. Below the table is a virtual keyboard with keys for letters, numbers, and symbols, including a 'Go' button.

Auto topo		Manual topo				
Bus	System	Addr.	Type	Name	Fan(W)	EH(W)
Bus0 (0)	0	0	1	idu-2-0-0	0	0
Bus1 (0)	0	1	2	idu-2-0-1	0	0
Bus2 (06)	0	2	2	idu-2-0-2	0	0
Bus3 (0)	0	3	2	idu-2-0-3	0	0

Poznámka:

Rozsah čísel modelu je 0 až 12. Model odpovídá číslu jednotky na stránce kontroly zařízení.

Maximální hodnoty výkonu ventilátoru a výkonu pomocného topného tělesa nesmí přesáhnout 65535 a nesmí být záporné.

Délka názvu zařízení nesmí překročit 12 znaků. V opačném případě se zobrazí zpráva, že je takový název nepřipustný. Názvy zařízení nesmí být duplicitní.

3.9.2 Group (Skupina)

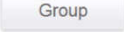
Pro přechod ze stránky Instalace do editoru skupin klepněte na  v levém dolním rohu .

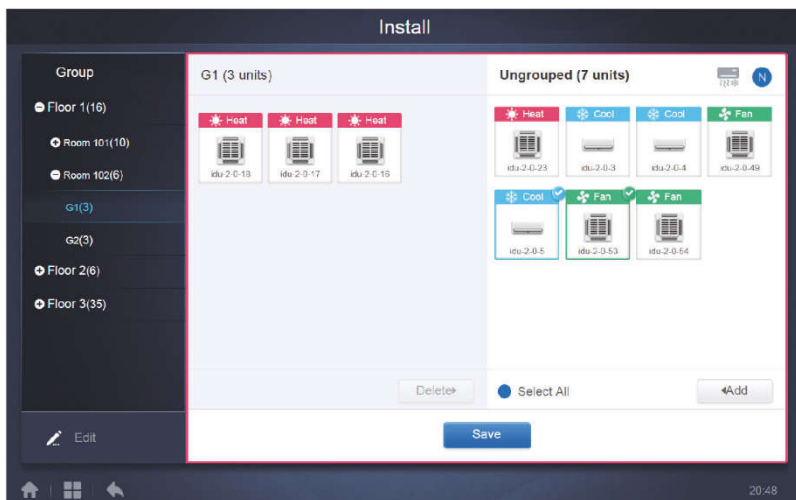

Vytvořené skupiny se zobrazují vlevo.

Když je vybrána skupina, zobrazí se skupina a vnitřní jednotky ve skupině v prostřední části okna. Vlevo se zobrazují vnitřní jednotky, které nebyly přiřazeny do žádné skupiny (Ungrouped).

3.9.2.1 Vytvoření, editace a vymazání skupiny

Pro přechod do stránek pro vytváření, editaci a vymazání skupiny klepněte na

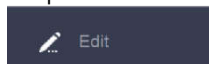

v levém dolním rohu.

CCM-270A podporuje tři úrovně skupin (Level 1 až Level 3).

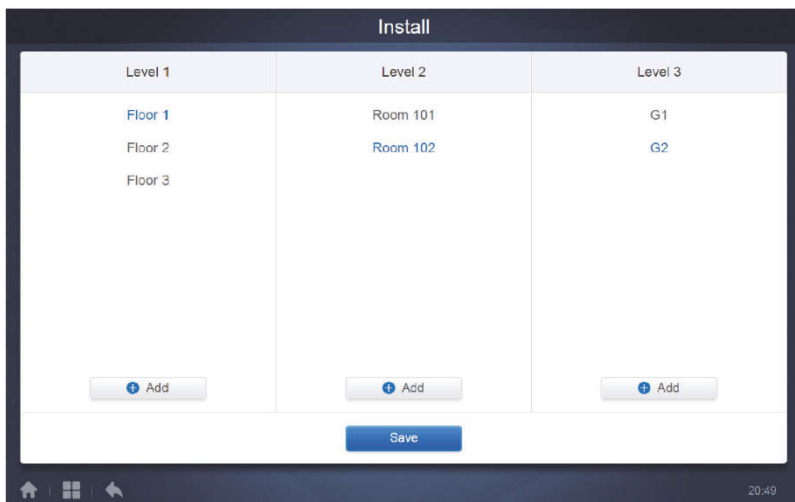

Pro návrat do stránky skupin klepněte na tlačítko „Zpět“ v levém dolním rohu.

■ Vytvoření skupiny

Klepněte na  ve sloupci požadované úrovně. Zobrazí se textový rámeček pro editaci skupiny na příslušné úrovni a kurzor je aktivní.

Zadejte název. Pro ukončení editoru klepněte na klávesnici na klávesu „Go“ nebo klepněte na prázdné místo.

Skupiny ve stejné úrovni nemohou mít stejné názvy.

Název skupiny může obsahovat až 12 znaků. Pokud název překročí 12 znaků, při ukládání se zobrazí příslušná zpráva.

■ Editace a vymazání skupiny

Když je vybrána skupina, uvidíte pro vybranou skupinu tlačítka pro editaci a vymazání.



Pro přechod do editoru názvu skupiny klepněte na ikonu editace.

Pro vymazání skupiny klepněte na ikonu vymazání .

Poznámka: Pro uložení všech operací vytváření a editace skupin musíte klepnout na tlačítko „Save“ (Uložit). Jinak bude změny stornovány.

■ Přidání vnitřní jednotky do skupiny

Na stránce skupiny můžete do skupiny přidávat jednotky nebo je z ní vymazávat.

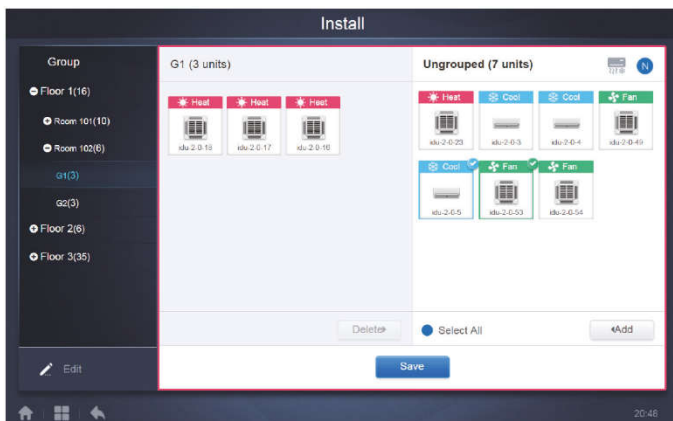

Ze seznamu skupiny nalevo vyberte vnitřní jednotku, se kterou chcete pracovat. Klepněte na  pro přidání vnitřní jednotky do příslušné skupiny.



Pokud má vybraná skupina podskupiny, zobrazují se takto:

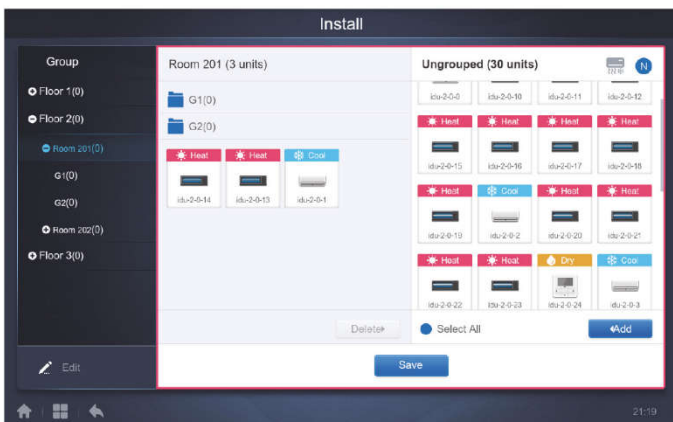

V prostřední oblasti vyberte vnitřní jednotku, která má být vymazána, a klepněte na

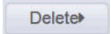

, abyste odebrali vnitřní jednotku z příslušné skupiny.

Poznámka: Po dokončení editací vnitřních jednotek ve skupině klepněte na  (v dolní části stránky), aby se změny uložily. Pokud změny neuložíte a přepnete přímo na jinou skupinu, zobrazí se zpráva „Changes have not been saved. Save the changes?“ (Změny nebyly uloženy. Uložit změny?).

3.9.3 Editace mapy (Map)

Tuto funkci nelze použít ve webovém rozhraní.

Když jste na stránce Installation (Instalace), klepněte na „Map“ (Mapa), abyste přešli do editoru mapy a zařízení na mapě.

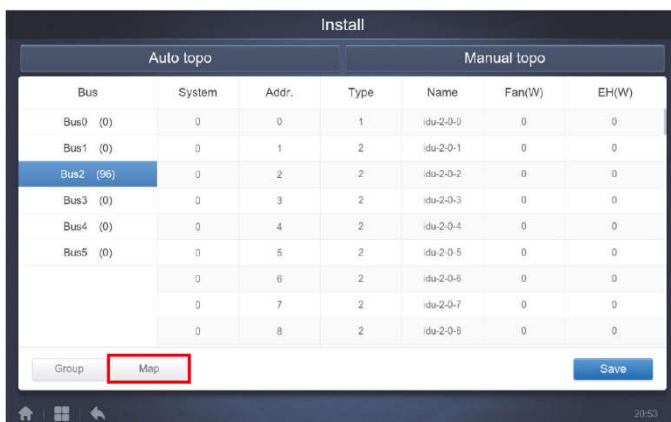

Když poprvé vstoupíte do editoru mapy, budete přesměrováni do editoru skupiny mapy, abyste přidali skupiny do navigační funkce mapy. (Poznámka: Tato skupina je nezávislá na skupině v ovládací funkci).

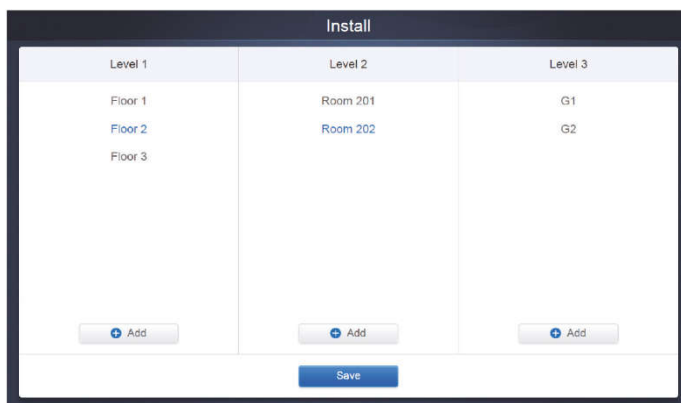



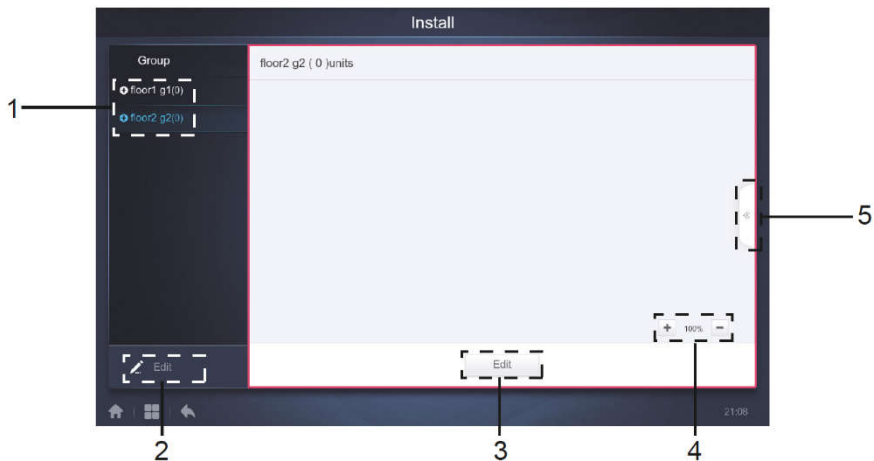



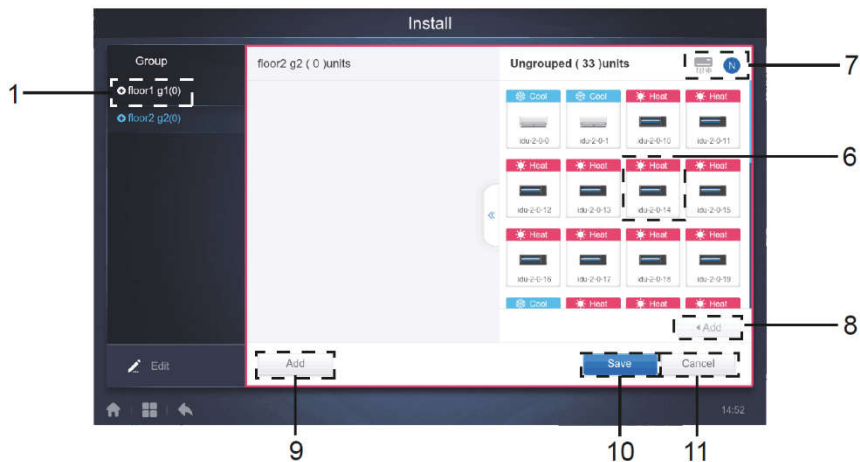

Postup pro přidávání skupin na této stránce je podobný jako v části „3.9.2.1 Vytvoření, editace a vymazání skupiny“. Po dokončení editací klepněte na **Save**, abyste přešli do editoru mapy a mohli editovat mapu a také přidávat a umísťovat vnitřní jednotky.







Obr. 3.1

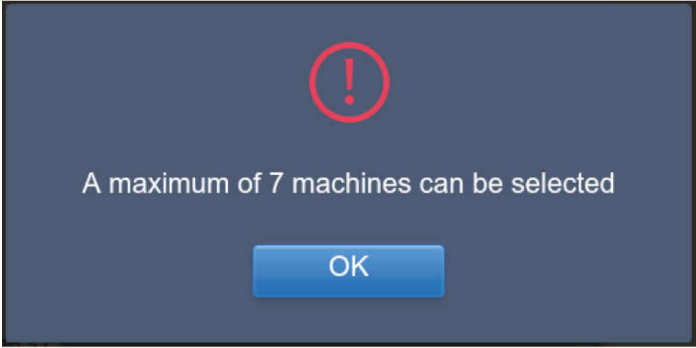

Obr. 3.2

Č.	Vysvětlení funkce
1	<p>Oblast výběru skupiny. Klepněte na „Edit“ (Editace) pro editaci mapy ve vybrané skupině. Skupiny s podskupinami jsou označeny ikonou vlevo od názvu skupiny.  znamená, že skupina není rozbalená, a  znamená, že skupina je rozbalená. Stav můžete přepínat klepnutím na ikonu. Rozbalte stromovou strukturu, abyste viděli podskupiny (větve).</p>
2	<p>Klepněte pro přechod do funkcí pro přidání, vymazání a editaci skupiny.</p>
3	<p>Klepněte pro přechod do editační funkce, abyste mohli přidávat nebo přemísťovat zařízení a také přidávat a měnit mapu (plán patra). Editací stránku ukazuje obrázek 3.2.</p>
4	<p>Klepněte na  pro zvětšení mapy. Klepněte na  pro zmenšení mapy. Rozsah zoomu je 75–150 %.</p>
5	<p>V režimu editace klepněte na 5, abyste aktivovali panel pro přidání, jak ukazuje obrázek 3.2. Pokud klepnete na „Edit“ (Editace) před výběrem nějaké skupiny, zobrazí se následující chybové hlášení:</p>
	<div data-bbox="197 603 896 938" style="border: 1px solid black; padding: 10px; text-align: center;">  <p>Please first select a group</p>  </div> <p>Pokud klepnete na 5 před vstupem do režimu editace, zobrazí se následující chybové hlášení:</p> <div data-bbox="197 1002 896 1337" style="border: 1px solid black; padding: 10px; text-align: center;">  <p>Please click Edit first</p>  </div>
6	<p>Zobrazuje zařízení, která nejsou na mapě. Výchozí třídění je podle názvu. Pro třídění podle režimu použijte 7. Klepnutím vyberte zařízení. Klepněte znovu, abyste zúžili výběr vybraného zařízení. Najednou je možné přidat až 7 zařízení.</p>

7	<p>Modrá barva ikony označuje aktivní typ třídění.  je třídění podle režimu,  je třídění podle názvu.</p>
8	<p>Přidává vybrané zařízení. Pokud vyberete více než 7 zařízení, zobrazí se následující chybové hlášení:</p> 
9	<p>Klepněte na 9, když není aktivní panel pro přidání, aby se zobrazil seznam map. Systém vyhledá a zobrazí všechny .jpg a .png obrázky menší než 1 MB v kořenovém adresáři připojené USB flash paměti.</p>
	
10	<p>Uloží všechny operace.</p>
11	<p>Storno a odchod ze stránky.</p>

3.10 Nastavení (Setting)

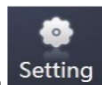

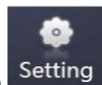
Pro přechod do stránky Nastavení (Settings) klepněte na  v domovské stránce. Výchozí funkce je Správa uživatelů (Account).

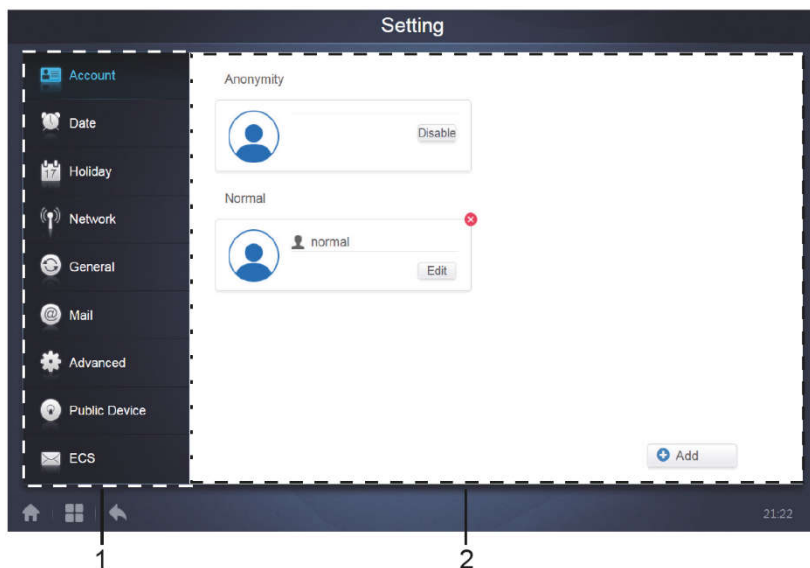

Č.	Funkce
1	Seznam dostupných funkcí ve stránce Nastavení. Klepněte pro přechod do příslušného panelu funkce.
2	Zobrazuje položky jednotlivých panelů.

3.10.1 Správa uživatelů (Account)

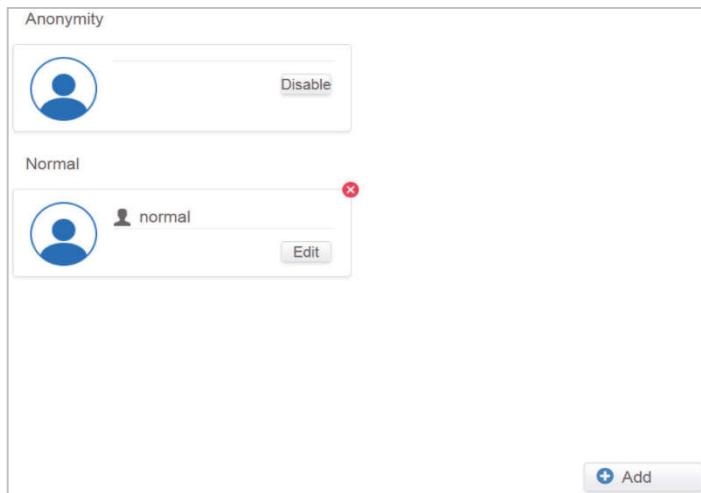

Normální stránka uživatelů

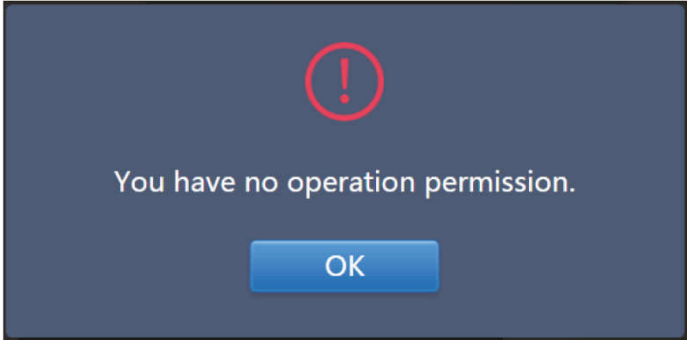
Č.	Funkce
1	<p>Zobrazuje status uživatelského účtu. Pokud nebylo změněno oprávnění, po klepnutí se zobrazí:</p>  <p>The image shows a dark blue error dialog box with a red exclamation mark icon at the top. The text inside reads 'You have no operation permission.' and there is a blue 'OK' button at the bottom.</p>
2	<p>Můžete zobrazit jen informace o vašem vlastním účtu. Svůj vlastní účet nemůžete smazat. Můžete jen změnit heslo. Operace pro změnu hesla jsou podobné jako pro změnu hesla administrátora.</p>
3	<p>Když klepnete bez nastavení oprávnění k použití, zobrazí se:</p>

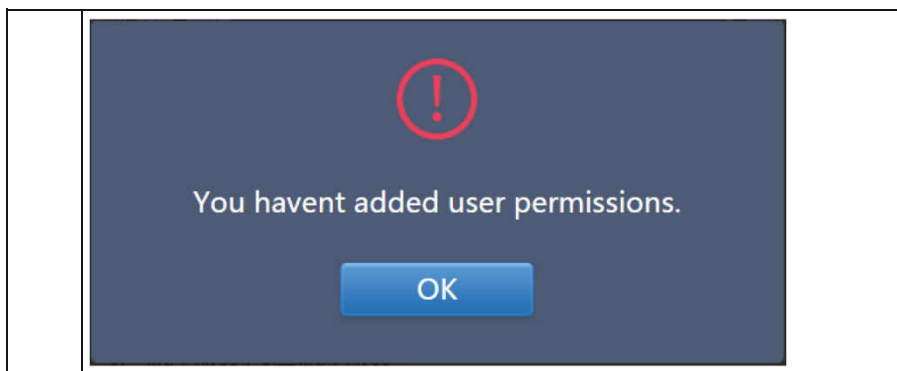

Standardní maximální délka názvu a hesla účtu je 15 znaků. Výchozí účet má název „normal“ a heslo „1“.

3.10.2 Nastavení data a času (Date)

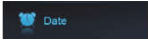
V seznamu funkcí klepněte na , abyste přešli do panelu pro nastavení data a času, jak ukazuje obrázek 3.10.2.1. Standardně je nastaven režim prohlížení. Zobrazuje se aktuální datum a čas. Pomocí tlačítek ◀ a ▶ nebo šedě vyznačených dnů kalendáře, které nepatří do zobrazeného měsíce, můžete přepínat do jiného měsíce. Pro přechod do režimu editace klepněte na modrou ikonu vlevo od označení „Modify date and time“ (Upravit datum a čas), jak ukazuje obrázek 3.10.2.2.

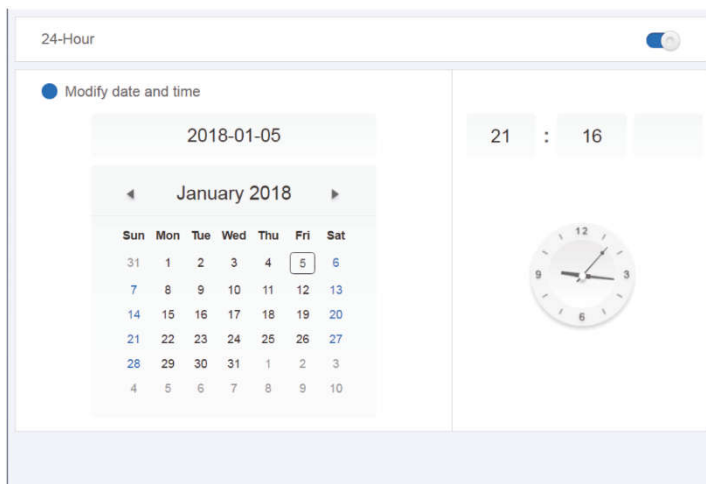

Obr. 3.10.2.1: Režim prohlížení

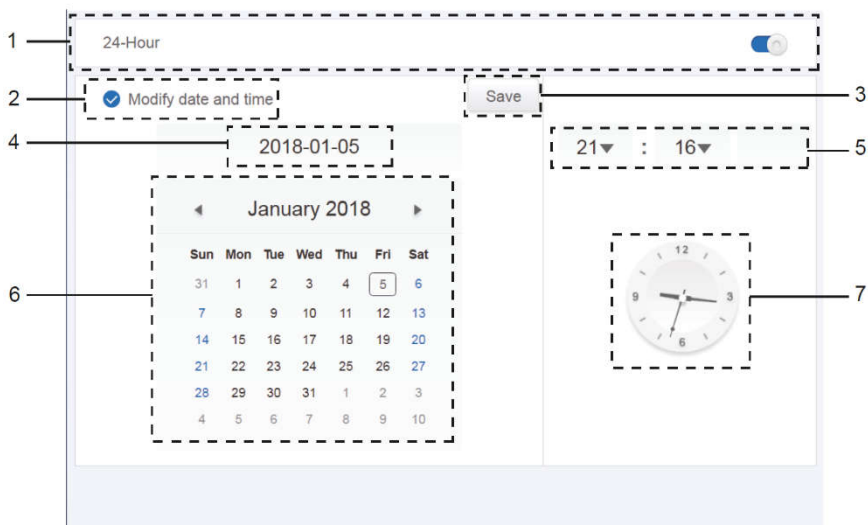

Obr. 3.10.2.2: Režim editace

Č.	Funkce
1	Tento přepínač použijte pro nastavení 24hodinového nebo 12hodinového formátu času hodin. Formát času můžete nastavit v režimu prohlížení i v režimu editace. Když je posuvný přepínač bílý a neaktivní a posunete ho doleva, posuvný přepínač bude modrý a aktivní a systém se přepne do 24hodinového formátu zobrazení času. Když je posuvný přepínač aktivní a posunete ho doprava, posuvný přepínač bude neaktivní a systém se přepne do 12hodinového formátu zobrazení času.
2	Klepněte na modrou ikonu vlevo od označení „Modify date and time“ (Upravit datum a čas). Když je ikona zaškrtnutá, je aktivní režim editace. Klepněte znovu na ikonu pro zrušení jejího zaškrtnutí, ukončení režimu editace a stornování všech změn.
3	Zobrazuje se pouze v režimu editace a slouží pro uložení změn data a času. Klepněte pro uložení nastavení a ukončení režimu editace.
4	V režimu prohlížení zobrazuje aktuální systémové datum. V režimu editace zobrazuje nastavené datum.
5	V režimu prohlížení zobrazuje aktuální systémový čas. V režimu editace můžete klepnutím na ▼ aktivovat seznam pro výběr čísla pro nastavení času. Listujte seznamem, abyste vybrali požadovaný čas, a pak seznam zavřete.
6	Zobrazuje data v kalendářovém formátu. Aktuální datum je ohraničeno rámečkem. Pro změnu měsíce klepněte na šedě označené dny nebo tlačítka ◀ a ▶. Když je editace vypnutá, můžete pouze prohlížet kalendář. Když je editace zapnutá, vyberte klepnutím požadované datum, abyste ho mohli změnit. Vybraná data mají modré pozadí.
7	Zobrazuje aktuální čas ve formátu klasických hodin. Při zapnutí režimu editace se hodiny zastaví. Po uložení změněného času hodiny automaticky přejdou na změněný čas.

3.10.3 Nastavení dovolené/nepřítomnosti (Holiday)

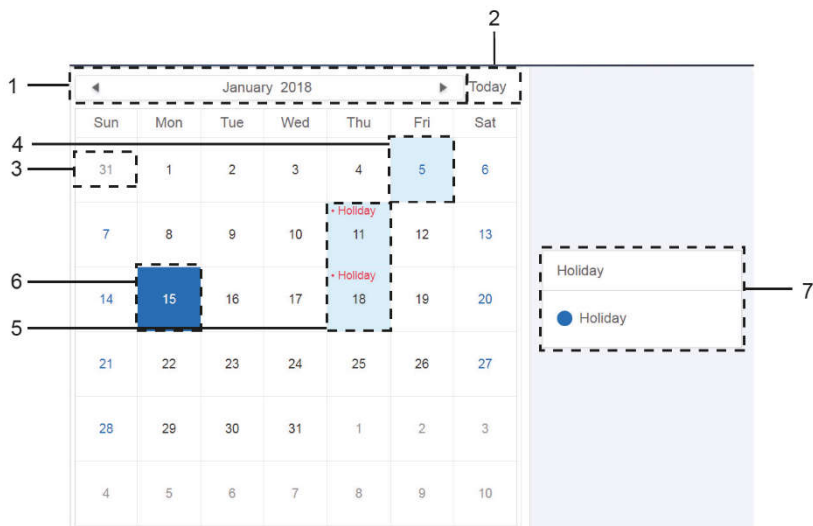



Obr. 3.7.3.1

Č.	Funkce
1	Zobrazuje aktuální rok a měsíc. Pro změnu měsíce klepněte na tlačítka ◀ a ▶.
2	Tlačítko pro přímý návrat do aktuálního systémového data. Klepněte pro okamžitou aktivaci.
3	Šedě vybarvená data nepatří do aktuálně zobrazeného měsíce. Klepněte pro výběr data a přechod do měsíce, do kterého patří šedě vyznačené datum patří.
4	Světle modré pozadí a modré znaky označují dnešní datum.
5	Data se světle modrým pozadím a červenými znaky označují dny volna.
6	Vybrané datum má tmavě modré pozadí. Klepněte na datum s černými nebo modrými znaky, abyste ho vybrali.
7	Běžné dny jsou označeny pomocí ●. Dny volna jsou označeny pomocí ✓. Vyberte příslušné datum, aby se zobrazil jeho stav. Stav můžete přepínat klepnutím na modrou ikonu.

3.10.4 Nastavení sítě (Network)

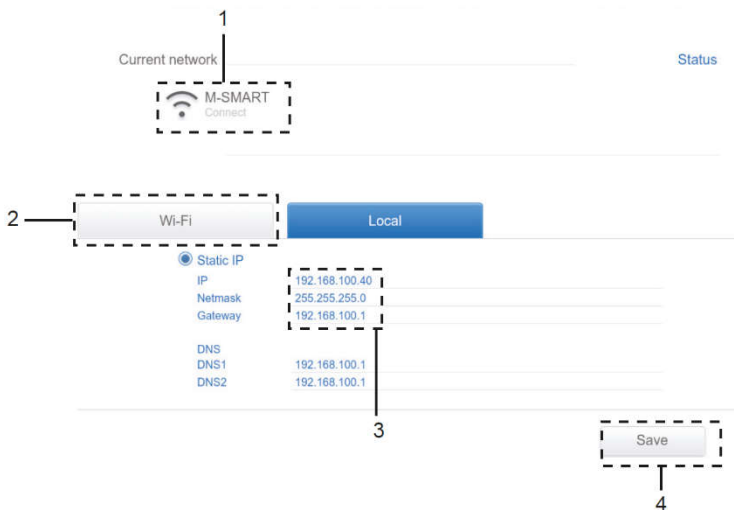
(Ve webové stránce nelze použít nastavení bezdrátové sítě.)

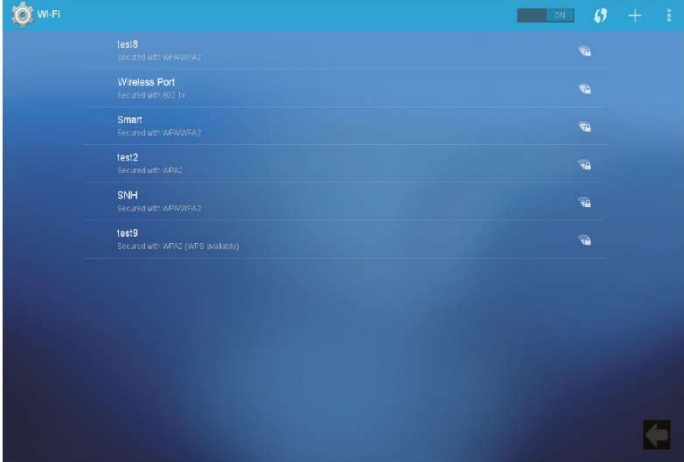

Č.	Funkce
1	Zobrazuje název aktuální sítě.
2	<p>Klepněte pro přechod do stránky pro nastavení bezdrátové sítě. Klepněte na  v pravém dolním rohu pro restart aplikace a přechod do:</p> 

Klepněte na název Wi-Fi sítě, abyste mohli zadat příslušné parametry, a pak klepněte na „Connect“ (Připojit), abyste se připojili.

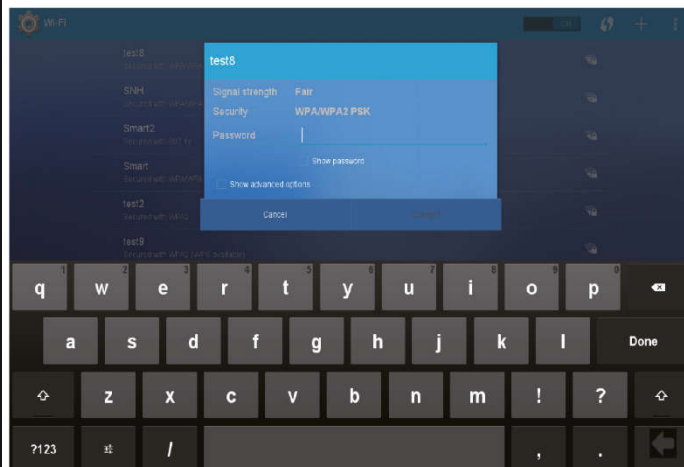

3 U kabelové sítě nelze použít DHCP. Změňte příslušné parametry a klepněte na „Save“ (Uložit), abyste je uložili.

4 Klepněte na „Save“ (Uložit) pro uložení změn pro kabelovou síť.

3.10.5 Obecné nastavení (General)

(Nastavení jasu displeje se týká pouze dotykové obrazovky)

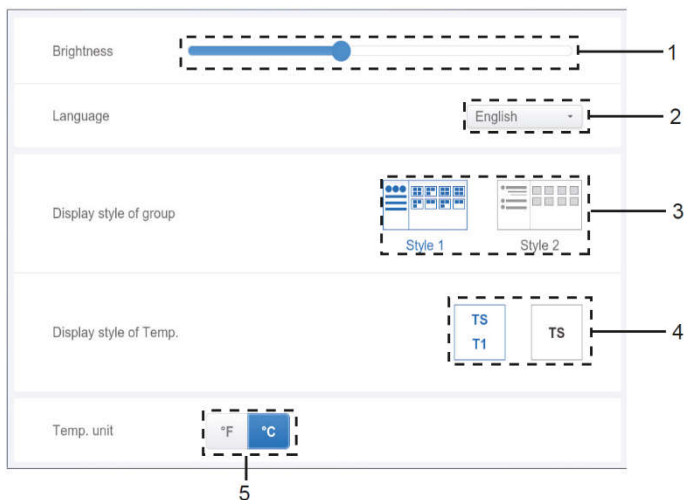



Obecné nastavení

Č.	Funkce
1	Nastavuje jas displeje. Pro nastavení klepněte na  . Posuňte posuvník vlevo pro snížení jasu nebo vpravo pro zvýšení jasu.
2	Mění jazyk rozhraní. Klepněte pro aktivaci rozvinovacího seznamu a pak vyberte klepnutím požadovaný jazyk.
3	Nastavuje režim zobrazování skupin. Vybraný režim je zobrazen modře. Klepněte na šedou ikonu, abyste aktivovali její režim. Tyto dva režimy se navzájem vylučují. Funkce se projeví v zobrazení skupin v oknech Kontrola zařízení a Instalace. Obrázek vpravo se týká zobrazení vnitřních jednotek v podskupinách. Rozbalte pro zobrazení vnitřních jednotek v podskupinách v pravé části. V opačném případě jsou vnitřní jednotky v podskupinách sloučeny do složky podskupiny a zobrazuje se pouze počet vnitřních jednotek.
4	Určuje, zda se má zobrazovat teplota v místnosti měřená snímačem T1. Levá ikona znamená zobrazovat, pravá znamená nezobrazovat. Vybraný režim je zobrazen modře. Klepněte na šedou ikonu, abyste aktivovali její režim. Tyto dva režimy se navzájem vylučují.
5	Určuje jednotku teploty. Vybraný režim je zobrazen modře. Klepněte na šedou ikonu, abyste aktivovali její režim. Tyto dva režimy se navzájem vylučují.

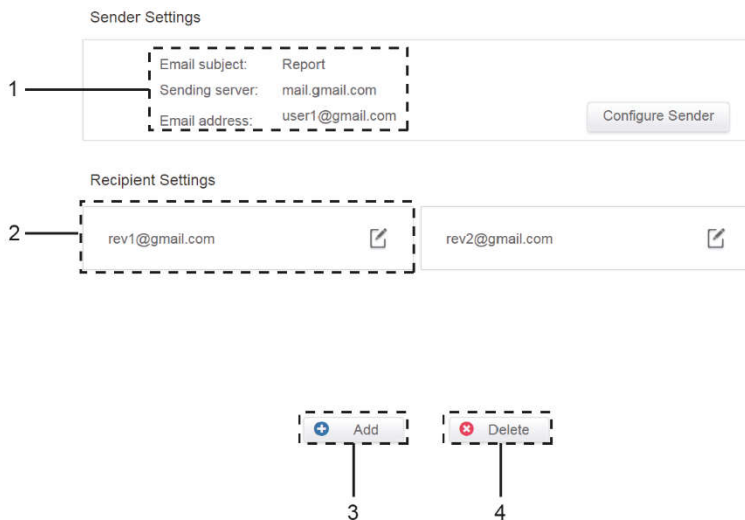
3.10.6 Nastavení e-mailu (Mail)

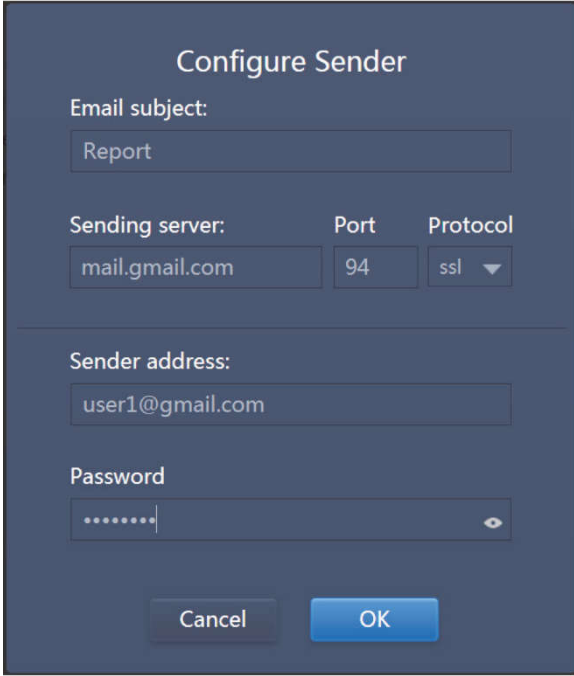

Nastavení e-mailu

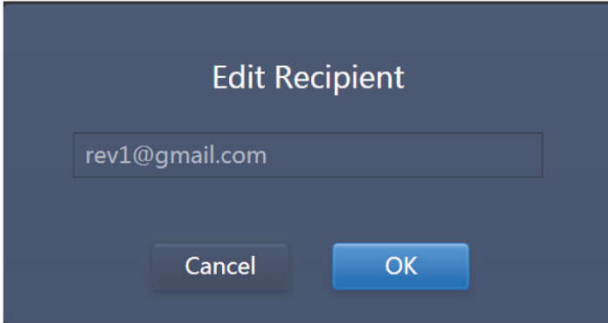
Č.	Funkce
1	<p>Zobrazuje nastavení aktuálního odesílatele. Klepněte pro nastavení a editaci odesílatele.</p>  <p>Vyplňte příslušné parametry. Klepněte na „OK“ pro uložení a ukončení nastavení. Klepněte na „Cancel“ pro storno všech operací a ukončení nastavení. (Ověřte si u vašeho poskytovatele e-mailové služby, že je nastavení těchto parametrů správné.)</p>
2	<p>Zobrazuje informace o příjemci. Klepněte na  pro editaci nastavení.</p> 

Vyplňte příslušné parametry. Klepněte na „OK“ pro uložení a ukončení nastavení. Klepněte na „Cancel“ pro storno všech operací a ukončení nastavení.

Pokud je zadaný formát e-mailové adresy chybný, zobrazí se chybové hlášení a systém ignoruje provedené operace. Vyplňte příslušné parametry. Klepněte na „OK“ pro uložení a ukončení nastavení. Klepněte na „Cancel“ pro storno všech operací a ukončení nastavení.

Příklady:

Chybí znak „@“.

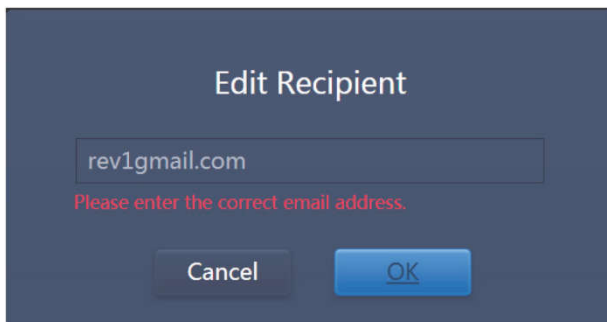

The screenshot shows a dark blue dialog box titled "Edit Recipient". At the top, the title "Edit Recipient" is displayed in white. Below the title is a text input field containing the text "rev1gmail.com". Underneath the input field, a red error message reads "Please enter the correct email address.". At the bottom of the dialog, there are two buttons: a grey "Cancel" button on the left and a blue "OK" button on the right.

Neúplný název e-mailové domény.

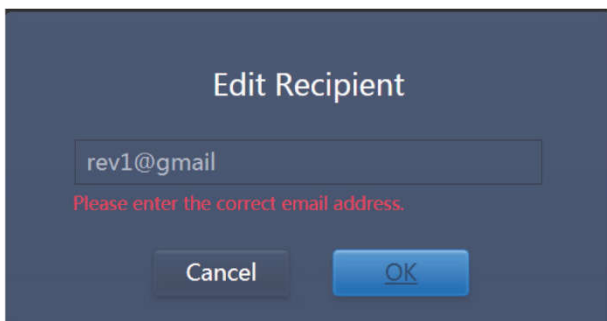

The screenshot shows a dark blue dialog box titled "Edit Recipient". At the top, the title "Edit Recipient" is displayed in white. Below the title is a text input field containing the text "rev1@gmail". Underneath the input field, a red error message reads "Please enter the correct email address.". At the bottom of the dialog, there are two buttons: a grey "Cancel" button on the left and a blue "OK" button on the right.

Chybné jméno uživatele.

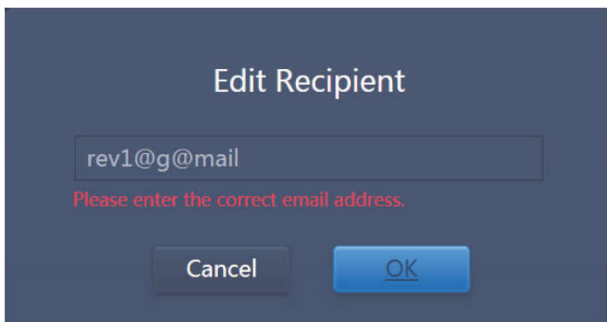

The screenshot shows a dark blue dialog box titled "Edit Recipient". At the top, the title "Edit Recipient" is displayed in white. Below the title is a text input field containing the text "rev1@g@mail". Underneath the input field, a red error message reads "Please enter the correct email address.". At the bottom of the dialog, there are two buttons: a grey "Cancel" button on the left and a blue "OK" button on the right.

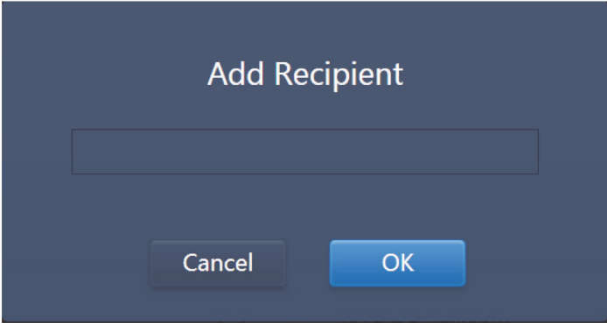
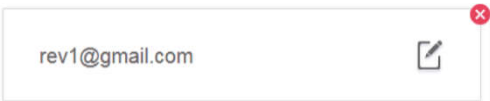
<p>3</p>	<p>Klepnutím na „Add“ (Přidat) můžete přidat až 6 příjemců.</p>  <p>Vyplňte příslušné parametry. Klepněte na „OK“ pro uložení a ukončení nastavení. Klepněte na „Cancel“ pro storno všech operací a ukončení nastavení.</p>
<p>4</p>	 <p>Klepněte na „Delete“ (Vymazat), abyste aktivovali režim vymazání.</p> <p>Příjemce má v pravém horním rohu symbol pro vymazání. Po klepnutí na symbol vymazání se zobrazí potvrzení o provedení vymazání. Klepněte na „OK“ pro uložení a ukončení nastavení. Klepněte na „Cancel“ pro storno všech operací a ukončení nastavení.</p> <p>Klepněte znovu na „Delete“ (Vymazat), abyste ukončili režim vymazání.</p>

3.10.7 Pokročilá nastavení (Advanced)

(Upgrade verze je dostupný pouze na ovladači.)

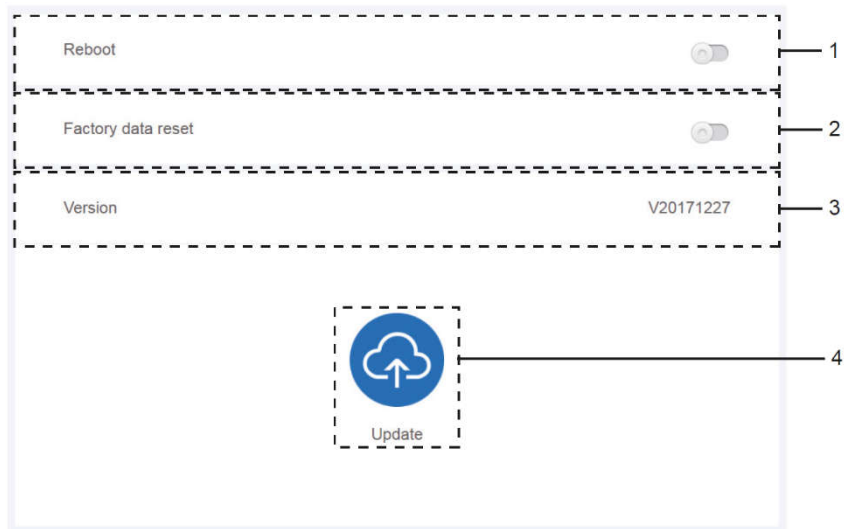



Pokročilá nastavení

Č.	Funkce
1	Klepněte na posuvný přepínač pro aktivaci dialogového rámečku. Klepněte na „OK“ pro restartování zařízení. Klepněte na „Cancel“ pro storno všech operací a ukončení nastavení.
2	Klepněte na posuvný přepínač pro aktivaci dialogového rámečku. Klepněte na „OK“ pro obnovení továrního nastavení zařízení (vymazání topologických informací, rozvrhů, historie, doby provozu, záznamů o provozu, energetických statistik, nastavení). Klepněte na „Cancel“ pro storno všech operací a ukončení nastavení.
3	Zobrazuje aktuální verzi softwaru.
4	Klepněte na modrou ikonu a aplikace automaticky vyhledá aktualizací .apk soubor v kořenovém adresáři na připojené USB flash paměti. Pokud soubor existuje, zobrazí se instalační stránka. Poznámka: Ujistěte se, že je aktualizací .apk soubor správný, jinak se instalace nezdaří.

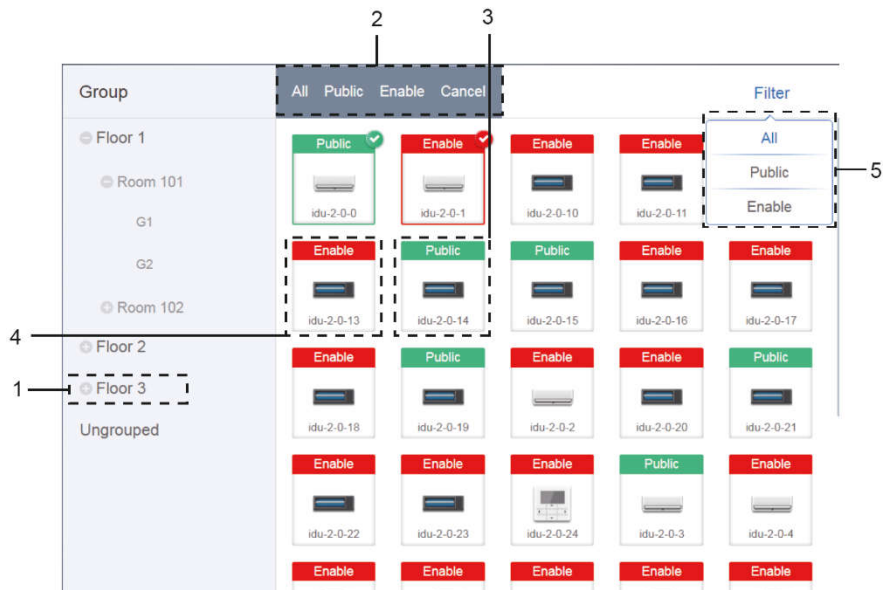
3.10.8 Veřejná zařízení (Public Devices)



Veřejná zařízení (Public Devices)

Č.	Funkce
1	Zobrazuje volbu skupiny. Všechna zařízení ve skupinách (včetně podskupin) jsou zobrazena vpravo a skupiny jsou uspořádány podle času vytvoření.
2	Mění vlastnosti vybraných zařízení. „Public“ označuje veřejná zařízení. „Enable“ označuje zařízení, která byla povolena. Klepněte na (All) pro výběr všech zařízení, která je možné vybrat. Klepněte na „Cancel“ pro zrušení výběru všech zařízení.
3	Způsob zobrazení veřejných zařízení.
4	Zobrazuje povolená zařízení. Vybrané zařízení je označeno ikonou v pravém horním rohu.  indikuje povolená zařízení, která jsou vybrána.  indikuje veřejná zařízení, která jsou vybrána.
5	Filtruje zařízení ve skupině. Klepněte na „All“ pro zobrazení všech zařízení. Klepněte na „Public“ pro zobrazení veřejných zařízení. Klepněte na „Enable“ pro zobrazení povolených zařízení.

Poznámka:

- U zařízení označených jako „Veřejná“ (Public) bude jejich spotřeba energie sdílena pro všechna povolená zařízení během rozpočítávání spotřeby energie.
- Spotřeba energie veřejných zařízení je sdílena rovnoměrně s ostatními zařízeními, kde jsou účtovány poplatky. Nerozlišuje se nastavení času. Jakmile je zařízení nastaveno jako veřejné, všechny dotazy budou toto zařízení považovat za veřejné (rozpočítávání spotřeby energie se se uplatní jen během dotazu, databáze uchovává původní soubor a výpočet se provádí jen během dotazu).
- Zařízení ve skupině kabelového ovladače tuto funkci nepodporují.

3.10.9 Nastavení sledování spotřeby energie (Energy Settings, ECS)

Price FTP version

Standby power division type:

The refrigerant system IDU undertakes the standby power of the corresponding refrigerant system.

The standby power of all the refrigerant systems is divided equally among all the IDUs.

Whether to estimate the power consumption of IDU

Report output format:

Display the operating power and standby power in separate columns

Only display the total power (operating power and standby power)

Nastavení sledování spotřeby energie (Energy Settings, ECS)

4 DODATEK

4.1 Tabulka kódů poruch

Tento návod je jen orientační. Při řešení problémů se řiďte podle kódu poruchy zobrazeného na konkrétním zařízení.

Poradte se s techniky firmy Sinclair, abyste zjistili, zda se kód poruchy určitého modelu týká „klimatizačního systému nové generace“.

Tabulka kódů poruch pro SDV5 a samostatnou venkovní jednotku SDV5

Kód poruchy ¹	Význam
E0	Porucha komunikace mezi venkovními jednotkami
E1	Chybné pořadí fází
E2	Porucha komunikace mezi vnitřní a hlavní jednotkou
E4	Porucha snímače teploty tepelného výměníku venkovní jednotky (T3) nebo porucha snímače venkovní teploty (T4)
E5	Abnormální napájecí napětí
E7	Porucha snímače teploty na horní části kompresoru nebo na trubce na výtlačku (T7C1/2)
E8	Chybná adresa venkovní jednotky
xE9	Chybný typ EEPROM
xF1	Chybné napětí na DC sběrnici
F3	Porucha snímače teploty na výstupu chladiva deskového tepelného výměníku (T6B).
F5	Porucha snímače teploty na vstupu chladiva deskového tepelného výměníku (T6A).
F6	Porucha připojení elektronického expanzního ventilu
xH0	Porucha komunikace mezi hlavním řídicím čipem a čipem výkonového stupně invertoru
H2	Počet slave (podřízených) jednotek detekovaných master (řídící) jednotkou se snížil
H3	Počet slave (podřízených) jednotek detekovaných master (řídící) jednotkou se zvýšil
xH4	Ochrana invertorového modulu
H5	3× aktivace ochrany P2 během 60 minut
H6	3× aktivace ochrany P4 během 100 minut
H7	Počet vnitřních jednotek detekovaných master (řídící) jednotkou neodpovídá počtu nastavenému na hlavní desce elektroniky
H8	Porucha snímače vysokého tlaku

Kód poruchy ¹	Význam
H9	10× aktivace ochrany P9 během 120 minut
yHd	Porucha slave (podřízené) jednotky
C7	3× aktivace ochrany PL během 100 minut
P1	Ochrana proti vysokému tlaku na výtlačku kompresoru
P2	Ochrana proti nízkému tlaku na sání kompresoru
xP3	Ochrana proti nadproudu kompresoru
P4	Ochrana proti vysoké teplotě na výtlačku
P5	Ochrana proti vysoké teplotě tepelného výměníku venkovní jednotky
P9	Ochrana modulu ventilátoru
PL	Ochrana proti vysoké teplotě invertorového modulu
PP	Ochrana proti nedostatečnému přehřátí na výtlačku kompresoru
xL0	Ochrana invertorového modulu
xL1	Ochrana proti nízkému napětí DC sběrnice
xL2	Ochrana proti vysokému napětí DC sběrnice
xL4	Porucha integrovaného obvodu MCE
xL5	Ochrana proti nulové rychlosti
xL7	Chybné pořadí fází
xL8	Ochrana proti změně frekvence kompresoru větší než 15 Hz za sekundu
xL9	Ochrana proti rozdílu mezi skutečnou a cílovou frekvencí kompresoru většímu než 15 Hz

Poznámky:

1. 'x' označuje kompresorový systém (kompresor a příslušné elektrické součásti), kde 1 znamená kompresorový systém A a 2 znamená kompresorový systém B. 'y' označuje adresu (1 nebo 2) slave (podřízené) jednotky s poruchou.
2. U některých typů poruch je před obnovením provozu zapotřebí provést manuální restart systému.
3. Po správném připojení expanzního ventilu EXV bude kód poruchy blikat, což indikuje, že připojení bylo obnoveno. Poté je před obnovením provozu zapotřebí provést manuální restart systému.

Tabulka kódů poruch vnitřních jednotek

Kód poruchy	Význam
E0	Konflikt režimů
E1	Porucha komunikace mezi vnitřní a venkovní jednotkou.
E2	Závada snímače okolní teploty u vnitřní jednotky
E3	Porucha snímače teploty uprostřed tepelného výměníku vnitřní jednotky.
E4	Porucha snímače teploty na výstupu tepelného výměníku vnitřní jednotky.
E6	Porucha ventilátoru
E7	Chybný typ EEPROM
Ed	Porucha venkovní jednotky
EE	Porucha hladinového spínače
FE	Vnitřní jednotka nemá přiřazenou adresu.

4.2 Pokyny pro použití softwaru

Pokud se na webové stránce vyskytnou chyby v zobrazení, například chybné záhlaví a nesprávné umístění ikon, použijte funkci prohlížeče pro vynucenou obnovu stránky (například „Shift + F5“ pro prohlížeč Chrome).

Na dotykovém displeji ovladače je možné zadávat jen znaky anglické abecedy. Pokud potřebujete použít jiný jazyk a znaky, použijte zadávání přes webové rozhraní.

4.3 Skupina kabelového ovladače

U nových jednotek podporují některé kabelové ovladače přístup k více vnitřním jednotkám (IDU). Tyto vnitřní jednotky pak vytvoří „skupinu kabelového ovladače“. V IMMPro budou tyto vnitřní jednotky považovány za jedinou virtuální vnitřní jednotku a v zobrazení ikon v okně „Kontrola zařízení“ bude mít skupina vnitřních jednotek kabelového ovladače vlastní ikonu. Název skupiny kabelového ovladače je stejný jako název vnitřní jednotky s nejnižší adresou

Poznámka: Konkrétní informace o nastavení adresy skupiny kabelového ovladače najdete v příslušných návodech pro kabelové ovladače a vnitřní jednotky.

	Vnitřní jednotky ve skupině kabelového ovladače
Zobrazení ikony v okně „Kontrola zařízení“	<p>Když je jedna nebo více vnitřních jednotek ve skupině kabelového ovladače off-line, ikona skupiny kabelového ovladače zobrazuje stav off-line.</p> <p>Pokud nastane porucha jedné nebo více vnitřních jednotek ve skupině kabelového ovladače, ikona skupiny kabelového ovladače zobrazí chybový stav a kód poruchy bude kódem poruchy vnitřní jednotky s nejnižší adresou.</p> <p>Když je skupina kabelového ovladače v normálním stavu, ikona skupiny kabelového ovladače zobrazuje provozní stav vnitřní jednotky s nejnižší adresou.</p>
Zobrazení seznamu v okně „Kontrola zařízení“	V zobrazení seznamu se každá vnitřní jednotka ve skupině zobrazí na samostatném řádku a můžete zobrazit podrobnosti o každé vnitřní jednotce ve skupině.
„Statistické údaje“, „Energetická statistika“	Každá vnitřní jednotka ve skupině je zobrazena na samostatném řádku a můžete zobrazit statistiky každé vnitřní jednotky ve skupině.
Odeslání ovládacích příkazů	Stejně příkazy jsou odesílány všem jednotkám ve skupině kabelového ovladače.

ZPĚTNÝ ODBĚR ELEKTROODPADU



Uvedený symbol na výrobku nebo v průvodní dokumentaci znamená, že použité elektrické nebo elektronické výrobky nesmí být likvidovány společně s komunálním odpadem. Za účelem správné likvidace výrobku jej odevzdejte na určených sběrných místech, kde budou přijata zdarma. Správnou likvidací tohoto produktu pomůžete zachovat cenné přírodní zdroje a napomáháte prevenci potenciálních negativních dopadů na životní prostředí a lidské zdraví, což by mohly být důsledky nesprávné likvidace odpadů. Další podrobnosti si vyžádejte od místního úřadu nebo nejbližšího sběrného místa.

V případě problémů s kvalitou nebo jiných kontaktujte prosím místního prodejce nebo autorizované servisní středisko.

Tísňové volání - telefonní číslo: 112

VÝROBCE

SINCLAIR CORPORATION Ltd.
1-4 Argyll St.
London W1F 7LD
Great Britain

www.sinclair-world.com

Zařízení bylo vyrobeno v Číně (Made in China).

ZÁSTUPCE

SINCLAIR Global Group s.r.o.
Purkyňova 45
612 00 Brno
Česká republika

SERVISNÍ PODPORA

SINCLAIR Global Group s.r.o.
Purkyňova 45
612 00 Brno
Česká republika

Bezplatná infolinka: +420 800 100 285

www.sinclair-solutions.com

Obchod: info@sinclair-solutions.com, tel.: +420 541 590 140, fax: +420 541 590 124
Servis: servis@sinclair.cz, tel.: +420 541 590 150, fax: +420 541 590 153
Objednávky: brno-fakturace@sinclair.cz

