

NÁVOD K INSTALACI

PLASTOVÝ ADAPTÉR

ASV-PA



Obsah

Pokyny pro instalaci.....	2
Pokyny před použitím	3
Bezpečnostní pokyny	3
Seznam dílů.....	3
Pokyny pro instalaci.....	4
Krok 1: Vyberte místo instalace klimatizačního zařízení	4
Krok 2: Nainstalujte venkovní střešní jednotku	5

Věnujte pozornost níže uvedeným varováním a poznámkám s následujícím označením:

Varování

Pokud nebudou striktně dodržována, mohlo by dojít k vážnému poškození klimatizačního zařízení nebo riziku usmrcení osob.

Poznámka

Pokud nebudou striktně dodržovány, mohlo by dojít k mírnému až střednímu poškození klimatizačního zařízení nebo zranění osob.

Varování

Před instalací, přemístěním nebo údržbou se obraťte na prodejce nebo na místní zákaznický servis Sinclair. Instalaci, přemístění nebo údržbu by měla provádět firma pověřená společností Sinclair. Jinak může dojít k vážnému poškození klimatizačního zařízení nebo zranění.

Poznámka

Obrázky v tomto návodu se mohou lišit od skutečného produktu. Řiďte se podle konkrétního produktu.

Pokyny pro instalaci

Varování

- Toto zařízení nemají používat osoby se špatným zdravotním stavem, s psychickými problémy nebo nedostatkem zkušeností a znalostí (včetně dětí), pokud nejsou pod vedením nebo dohledem osoby odpovědné za jejich bezpečnost. Na děti je třeba dohlížet, aby si se zařízením nehrály.
- Dodržujte všechny standardní předpisy pro obsluhu.
- Nepoužívejte poškozený nebo nespecifikovaný napájecí kabel.
- Během instalace a údržby musí být dodržen správný postup, aby nedošlo k úrazu elektrickým proudem, zranění a dalším nehodám.
- Než jednotku zapnete, otevřete směrovací lamelu vnitřní jednotky. Jinak z jednotky nemůže foukat vzduch a na lamele bude kondenzovat voda.

Rozsah provozních teplot

Rozsah teplot venkovního prostředí pro klimatizační zařízení obytného vozu je +4–46 °C (topení: +4–24 °C / chlazení: +18– 46 °C). Pokud teplota venkovního prostředí překročí tento rozsah, jednotka nemůže pracovat.

Požadavky na elektrické napájení

Bezpečnostní pokyny

1. Při instalaci klimatizačního zařízení bezpodmínečně dodržujete předpisy pro elektrickou bezpečnost.
2. Pro provoz tohoto zařízení používejte odborně nainstalovaný napájecí rozvod a jistič splňující místními předpisy pro elektrickou bezpečnost.
3. Toto zařízení má pevně připojený napájecí kabel. Pokud je napájecí kabel poškozený, musí být vyměněn výrobcem, autorizovaným servisem nebo osobou s příslušnou kvalifikací, aby se omezilo možné riziko.
4. Zapojte správně fázový, nulový a zemnicí vodič.
5. Před jakoukoli prací, při které by mohlo dojít k narušení elektrické bezpečnosti, musí být klimatizační zařízení odpojeno od napájení.
6. Nepřipojujte napájení, dokud nejsou dokončeny všechny instalační práce.
7. Zkontrolujte, zda napájení odpovídá specifikacím klimatizačního zařízení. Nestabilní napájení nebo nesprávné zapojení vodičů může způsobit úraz elektrickým proudem, požár nebo poruchu. Instalace klimatizačního zařízení musí být před uvedením do provozu zkontrolována elektrikářem.
8. Žlutý+zelený vodič nebo zelený vodič je uzemňovací vodič. Nepřerušujte ho a nepoužívejte ho pro jiné účely.
9. Zemní odpor musí odpovídat příslušným normám.
10. Na pevném přívodu napájení pro klimatizační zařízení musí být nainstalován vypínač (jistič/odpojovač). Tento vypínač musí odpojovat všechny póly a při rozepnutí musí být jeho kontakty od sebe vzdáleny minimálně 3 mm.
11. Instalace klimatizačního zařízení musí splňovat příslušné státní normy, vyhlášky a předpisy.

Pokyny před použitím

Děkujeme vám, že jste si vybrali toto klimatizační zařízení pro obytný vůz. Tento návod vám poskytne informace o instalaci a provozu. Návod si dobře uložte pro další použití.

Bezpečnostní pokyny

1. Všechny elektrické obvody musí splňovat místní a státní elektrotechnické normy, vyhlášky a předpisy. Všechny práce na elektrické instalaci musí provádět kvalifikovaní elektrikáři. Pokud máte nějaké dotazy ohledně těchto pokynů, obraťte se na kvalifikovaného elektrikáře.
2. Před instalací a použitím tohoto klimatizačního zařízení zkontrolujte vhodnost dostupného napájení a vyřešte všechny problémy s kabeláží.
3. Schéma zapojení může být bez upozornění změněno. Řiďte se podle schématu zapojení na jednotce.

Seznam dílů

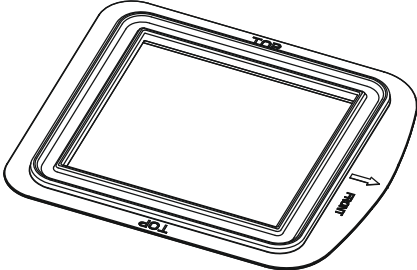
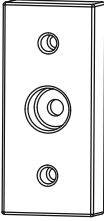
 <p>Montážní rám</p>	 <p>Pryžová podložka (3)</p>	 <p>Šrouby pro skříň ventilátoru (3) ST4.2×9×19</p>
--	---	--

Pokyny pro instalaci

Před instalací

Vyhledejte v návodu pro instalaci a obsluhu informace o požadovaném napájení klimatizačního zařízení. Pamatujte, že napájení nelze připojit, dokud nejsou dokončeny všechny instalační práce.

- Před instalací zkontrolujte, zda je pro klimatizační zařízení zapotřebí nainstalovat čtyřhranné těsnění.
- Nahraďte původní pryžové podložky na klimatizačním zařízení třemi pryžovými podložkami uvedenými v seznamu dílů.

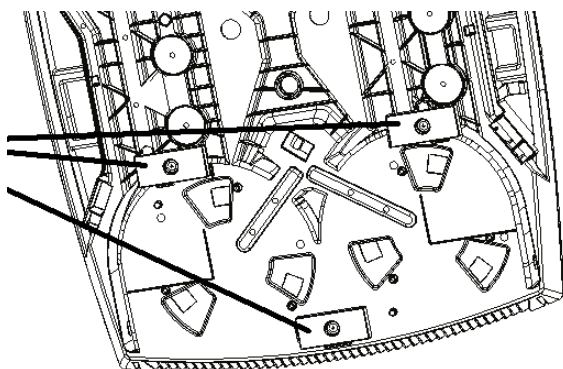
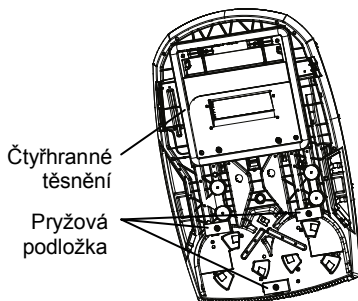

⚠ Varování

Pohyblivé části mohou způsobit zranění osob. Při testování klimatizačního zařízení buďte opatrní. Nepoužívejte jednotku, pokud je sejmутý kryt.

Postup instalace klimatizačního zařízení

Krok 1: Vyberte místo instalace klimatizačního zařízení

Pro instalaci klimatizačního zařízení Sinclair na obytný vůz je možné použít dodávaný montážní rám. Velikost

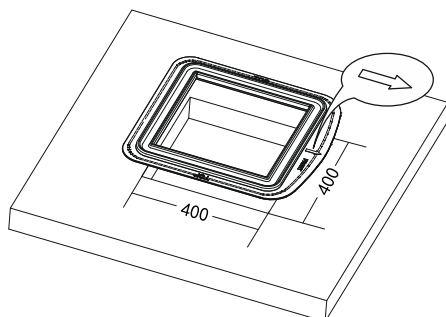

montážního otvoru ve střeše vozidla musí být 400 × 400 mm.

Postup práce:

1. Odstraňte otřepy a nečistoty kolem montážního otvoru ve střeše vozidla a dbejte na to, aby byl montážní povrch rovný;
2. Zjistěte, zda jsou na montážním povrchu otvory nebo prohlubně. Pokud ano, utěsněte je, abyste zabránili pronikání vody.
3. Vyplňte prohlubně na povrchu v místech, kde se montážní rám dotýká střechy vozidla, nevytvrzeným tmelem (maximální tloušťka je 1 cm);
4. Nainstalujte montážní rám do otvoru ve střeše vozidla tak, aby byl orientován podle vyznačené šipky (šipka má směřovat k přední části vozidla).

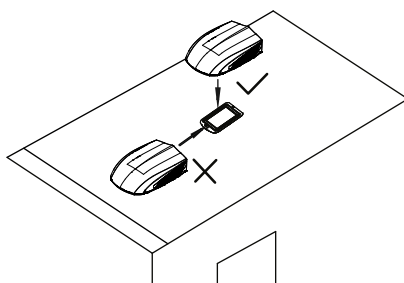
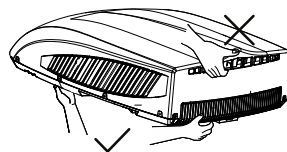

Krok 2: Nainstalujte venkovní střešní jednotku

1. Otevřete kartonovou krabici a vyjměte venkovní jednotku.
Vyjměte venkovní jednotku z krabice.
Nezvedejte ji za mřížku výfuku vzduchu v zadní části vnějšího krytu.
2. Umístěte venkovní jednotku na montážní rám ve střešním tvaru.
 - 1) Zvedněte venkovní jednotku. Během přemisťování je přísně zakázáno zvedat venkovní jednotku za vnější plastový kryt.
 - 2) Nasadte venkovní jednotku na připravený montážní rám ve střešním otvoru tak, aby těsnění venkovní jednotky zapadlo do drážky na povrchu montážního rámu. Netahejte venkovní jednotku po střeše. Jinak by mohlo těsnění odpadnout.

⚠ Varování

- Nainstalujte klimatizační zařízení ve vodorovné poloze. Klimatizační jednotka může krátkodobě pracovat při maximálním úhlu sklonu 5°. Jinak to ovlivní odtok z kondenzované vody.
- Po nainstalování klimatizačního zařízení může být zapotřebí přidat těsnicí tmel do spojovací mezery mezi venkovní jednotkou a střešou vozidla, aby se zabránilo pronikání vody.

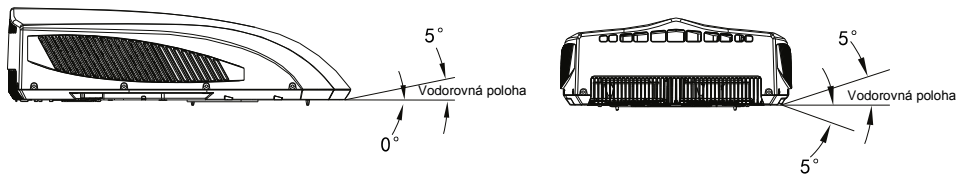

Tip: Podrobnější informace o instalaci vnitřní stropní jednotky a elektrickém zapojení najdete v návodu pro instalaci klimatizačního zařízení do obytného vozu.

VÝROBCE

SINCLAIR CORPORATION Ltd.
1-4 Argyll St.
LONDON
W1F 7LD
United Kingdom

www.sinclair-world.com
Zařízení bylo vyrobeno v Číně (Made in China).

ZÁSTUPCE, SERVIS

SINCLAIR Global Group s.r.o.
Purkyňova 45
612 00 Brno
Česká republika

Tel.: +420 541 590 140
Tel. servis: +420 541 590 150

www.sinclair-solutions.com
info@sinclair-solutions.com

